

# SWAROVSKI

## LUMINAIRES AND *LIGHTING SYSTEMS*

ПРЕЙСКУРАНТ





**LUMINAIRES AND**  
***LIGHTING SYSTEMS***

ПРЕЙСКУРАНТ

СВЕТИЛЬНИКИ					Стр.
	Потолочный светильник	Подвесной светильник	Настенный светильник	Напольный светильник	
<b>CRYSTAL REFLECTOR</b> , Sinar	■	■	■		6 – 8
<b>CRYSTAL PLATO</b> , Octa	■	■			8 – 9
<b>CRYSTAL EXPRESSION</b> , Madison, Urbic	■	■	■		10 – 12
<b>CRYSTAL IMPRESSION</b> , Downsquare	■	■			13 – 16
<b>CRYSTAL FAME</b> , Circle		■			17
<b>CRYSTAL BLOOM</b> , Bloom		■			18
<b>CRYSTAL ATLAS</b> , Atlas, Atlas Select	■	■	■		18 – 19
<b>CRYSTAL VAILA</b> , Vaila	■				19
<b>CRYSTAL VEGA</b> , Vega crystal, Vega crystal AB Z	■				20
<b>CRYSTAL ICE</b> , Ice Color, Ice Springtime, Ice Crystal, Ice Breeze, Ice Bordeaux, Ice Sunset	■				20
<b>CRYSTAL ATTRACTION</b> , Noblesse, Elegance, Turns, Ringlet	■				21 – 22
<b>CRYSTAL DECO</b> , Sol, Cube, Alba, Sphere, Vial	■				22
<b>CRYSTAL 4 REFLEX</b> , Melody, Funtasy, Breath	■				22
<b>CRYSTAL SUPREME</b> , View, Reflect	■				23
<b>CRYSTAL MOVE</b> , Flame, Rainbow, Dynamic	■				23
<b>CRYSTAL BOOGIE</b> , Pyramide, Ball	■				24
<b>CRYSTAL FELLOW</b> , Turnaround, Temper	■				24
<b>CRYSTAL SPOTS</b> , Fana, Avana, Diona, Tabea	■				25 – 26
<b>CRYSTAL FLAIR</b> , Splendid, Matrix, Wave			■		26
<b>CRYSTAL MOSAIX</b> , Mosaix		■	■		27 – 28
<b>CRYSTAL GLANCE</b> , Verve		■	■		29
<b>CRYSTAL DIVINE</b> , Eyris		■	■		30
<b>CRYSTAL RHYTHM</b> , Samba, Rock, Tango, Swing Power LED, Swing RGB, Swing, Jazz, Jazz RGB				■	31

<b>НАБОРЫ ДЛЯ СВЕТОДИОДНЫХ ОСВЕТИТЕЛЬНЫХ СИСТЕМ</b>	<b>Стр.</b>
<b>CRYSTAL StarLED</b> , Anima, Desire, Relax, Spirit, Pleasure, Delight	32 – 33
<b>CRYSTAL StarLED DELUXE</b> , Grace, Glory, Glamour, Alpha, Beta, Gamma, Delta	33 – 35

<b>НАБОРЫ ДЛЯ ОПТОВОЛОКОННЫХ ОСВЕТИТЕЛЬНЫХ СИСТЕМ</b>	<b>Стр.</b>
<b>CRYSTAL STARRY SKY</b> , Orion, Galaxy, Universe, Stardust	36 – 37

<b>ARCHITECTURAL ELEMENTS</b>	<b>Стр.</b>
<b>Панели CRYSTAL</b>	38 – 39
<b>Символы CRYSTAL</b>	40 – 43

  

<b>АКСЕССУАРЫ И СОСТАВНЫЕ ЭЛЕМЕНТЫ ДЛЯ ИНДИВИДУАЛЬНОГО ДИЗАЙНА СИСТЕМ ОСВЕЩЕНИЯ</b>	<b>Стр.</b>
<b>СВЕТИЛЬНИКИ</b> , аксессуары	44 – 45
<b>СВЕТОДИОДНЫЕ ОСВЕТИТЕЛЬНЫЕ СИСТЕМЫ</b> Crystal StarLED (осветительные приборы, распределительный блок, электропитание, аксессуары)  Crystal StarLED Deluxe (осветительные приборы, распределительный блок, электропитание, аксессуары)	46 – 49
<b>ОПТОВОЛОКОННЫЕ ОСВЕТИТЕЛЬНЫЕ СИСТЕМЫ</b> Осветительные приборы, крепежные принадлежности, световоды, прожектора, аксессуары	50 – 58

<b>ПРИЛОЖЕНИЕ</b>	<b>Стр.</b>
Пиктограммы	59
SWAROVSKI worldwide	60
ОБЩИЕ УСЛОВИЯ И ПОЛОЖЕНИЯ	60

## СВЕТИЛЬНИКИ, Crystal Reflector

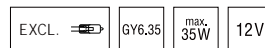
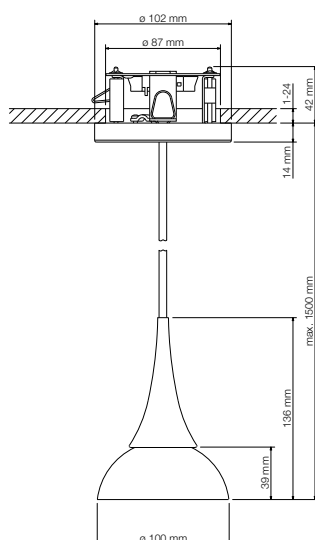
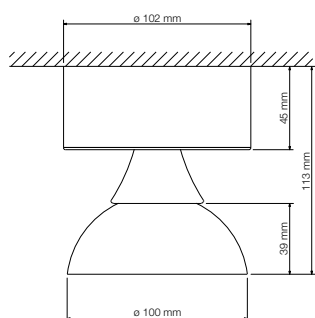
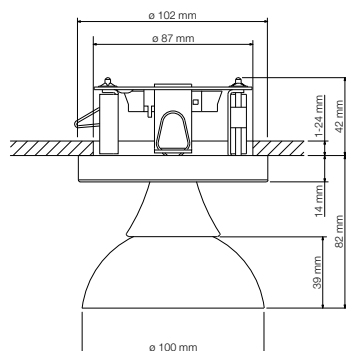

### SINAR 100 мм

Утопленный потолочный светильник

Изделие	Номер товара A.9950 NR ...	Версия	Цена в евро
SINAR 100 мм	700 310	серовато-бежевый с позолотой	489,00
	700 320	хром-матовый хром	489,00

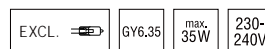

### SINAR 100 мм

Потолочный светильник, монтаж на поверхности

Изделие	Номер товара A.9950 NR ...	Версия	Цена в евро
SINAR 100 мм	700 311	серовато-бежевый с позолотой	519,00
	700 321	хром-матовый хром	519,00

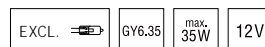

### SINAR 100 мм

Утопленный подвесной светильник

Изделие	Номер товара A.9950 NR ...	Версия	Цена в евро
SINAR 100 мм	700 312	серовато-бежевый с позолотой	559,00
	700 322	хром-матовый хром	559,00

## СВЕТИЛЬНИКИ, Crystal Reflector

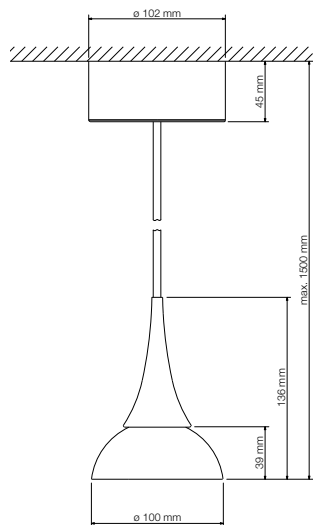

### SINAR 100 мм

Подвесной светильник, монтаж на поверхности

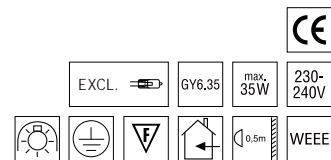

Изделие	Номер товара A.9950 NR ...	Версия	Цена в евро
SINAR 100 мм	700 313	серовато-бежевый с позолотой	589,00
	700 323	хром-матовый хром	589,00

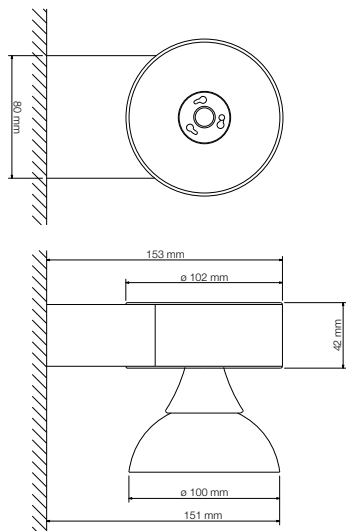

### SINAR 100 мм

Настенный светильник, монтаж на поверхности

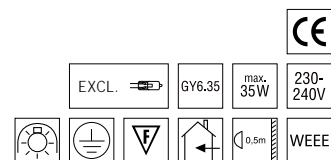

Изделие	Номер товара A.9950 NR ...	Версия	Цена в евро
SINAR 100 мм	700 314	серовато-бежевый с позолотой	519,00
	700 324	хром-матовый хром	519,00

## СВЕТИЛЬНИКИ, Crystal Reflector, Crystal Plato

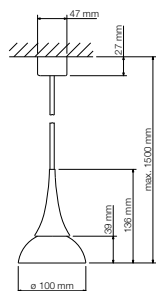

### SINAR 100 мм

Подвесной светильник, креп. на поверхности, 3 лампы

Изделие	Номер товара A.9950 NR ...	Версия	Цена в евро
SINAR 100 мм	700 315	серовато-бежевый с позолотой	1.595,00
	700 325	хром-матовый хром	1.595,00

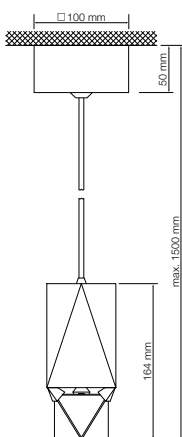
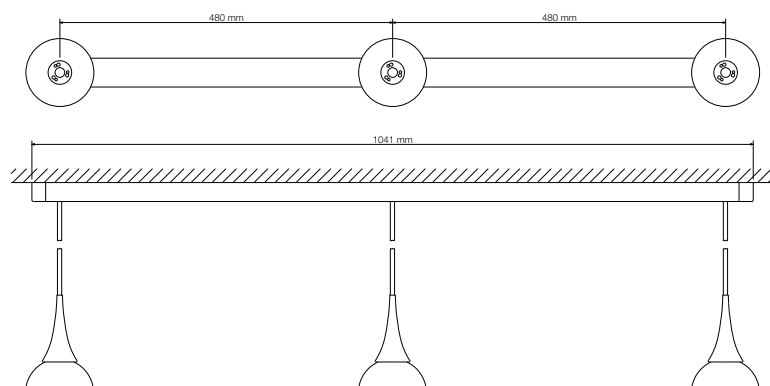
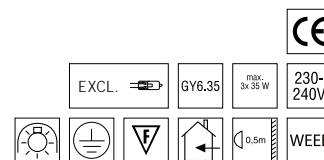

### ОСТА 60 мм

Подвесной светильник, монтаж на поверхности

Изделие	Номер товара A.9950 NR ...	Версия	Цена в евро
ОСТА 60 мм	700 122	черный	429,00
	700 123	белый	429,00

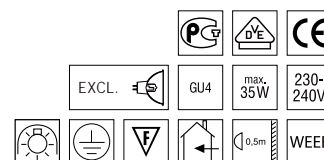



# СВЕТИЛЬНИКИ, Crystal Plato

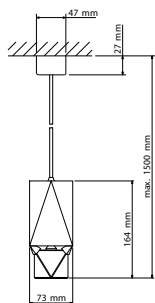

## ОСТА 60 мм

Подвесной светильник, креп. на поверхности, 3 лампы



Изделие	Номер товара A.9950 NR ...	Версия	Цена в евро
ОСТА 60 мм	700 128	черный	1.085,00
	700 129	белый	1.085,00

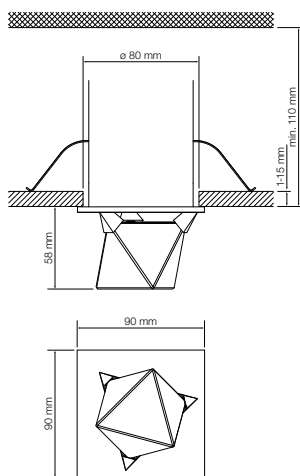
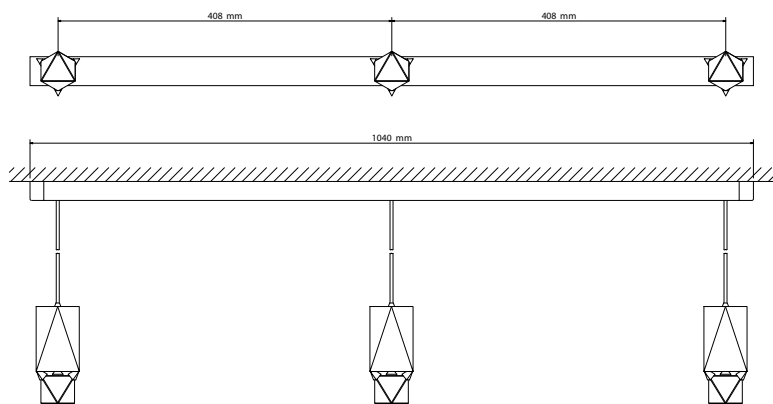

## ОСТА 60 мм

Утопленный потолочный светильник

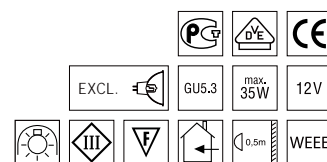

Изделие	Номер товара A.9950 NR ...	Версия	Цена в евро
ОСТА 60 мм	700 120	хром	299,00
	700 121	белый	299,00

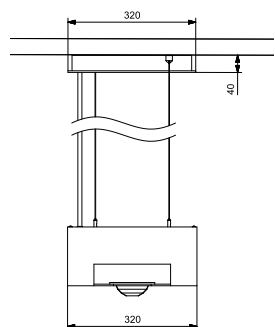

## MADISON

Одиночный подвесной светильник

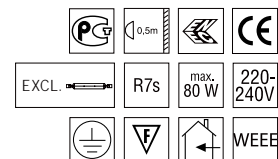

Изделие	Номер товара A.9945 NR ...	Версия	Цена в евро
MADISON	700 181	черный	490,00
	700 183	белый	490,00
	700 185	серый	490,00

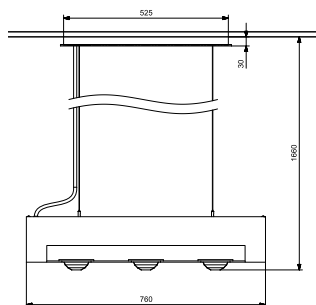

## MADISON

Тройной подвесной светильник

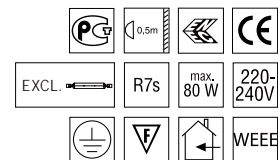

Изделие	Номер товара A.9945 NR ...	Версия	Цена в евро
MADISON	700 189	черный	1.390,00
	700 191	белый	1.390,00
	700 193	серый	1.390,00

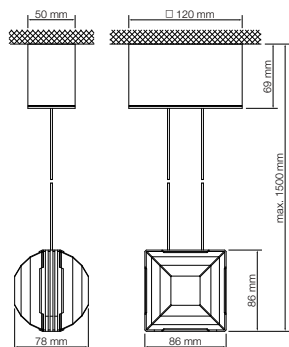

### MADISON 80 мм

Подвесной светильник, монтаж на поверхности

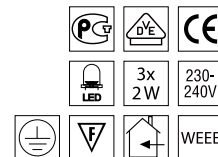

Изделие	Номер товара A.9945 NR ...	Версия	Цвет при освещении	Цена в евро
MADISON 80 мм	700 196	черный	теплый белый (около 3.000 К)	809,00
	700 197	белый	теплый белый (около 3.000 К)	809,00

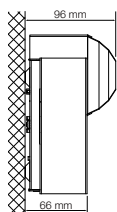

### MADISON 80 мм

Настенный светильник, монтаж на поверхности

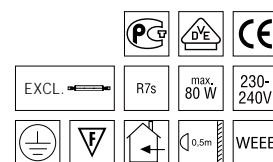

Изделие	Номер товара A.9950 NR ...	Версия	Цена в евро
MADISON 80 мм	700 181	черный	409,00
	700 180	белый	409,00
	700 179	серый	409,00

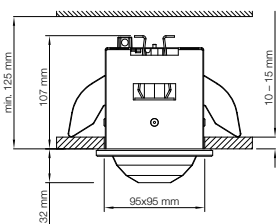
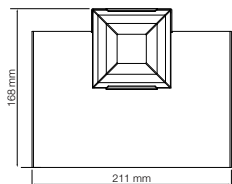

### MADISON 80 мм

Утопленный потолочный светильник

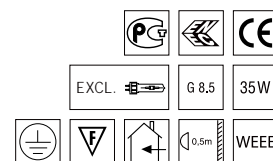

Изделие	Номер товара A.9950 NR ...	Версия	Цена в евро
MADISON 80 мм	700 170	позолота	389,00
	700 171	хром	389,00
	700 173	белый	389,00

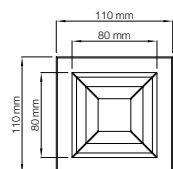

## СВЕТИЛЬНИКИ, Crystal Expression

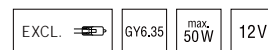
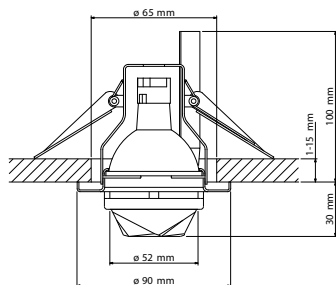
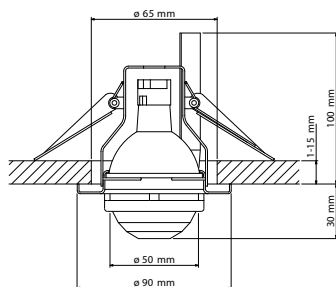
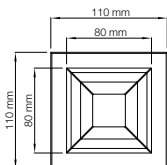
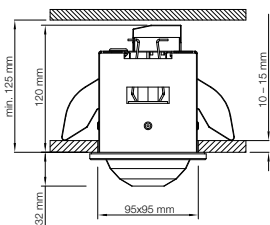

### MADISON 80 мм

Утопленный потолочный светильник

Изделие	Номер товара A.9950 NR ...	Версия	Цена в евро
MADISON 80 мм	700 174	позолота	369,00
	700 175	хром	369,00
	700 172	белый	369,00



### MADISON 50 мм

Утопленный потолочный светильник

Изделие	Номер товара A.9950 NR ...	Версия	Цена в евро
MADISON 50 мм	700 169	хром	129,00

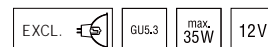

### URBIC

Утопленный потолочный светильник

Изделие	Номер товара A.8992 NR ...	Версия	Цена в евро
URBIC	040 105	хром	164,00

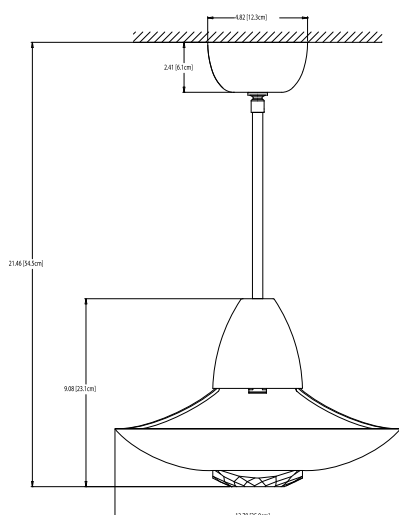

### DOWN SQUARE 545 mm

Подвесной светильник для поверхностного монтажа

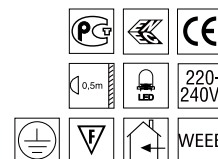

Изделие	Номер товара A.9950 NR ...	Версия	Цвет при освещении	Цена в евро
SHIELD	700 001	черный	теплый белый (ок. 3.000 К)	990,00
	700 002	белый	теплый белый (ок. 3.000 К)	990,00
	700 003	серый	теплый белый (ок. 3.000 К)	990,00
	700 004	черный	нейтральный белый (4.000 К)	990,00
	700 005	белый	нейтральный белый (4.000 К)	990,00
	700 006	серый	нейтральный белый (4.000 К)	990,00

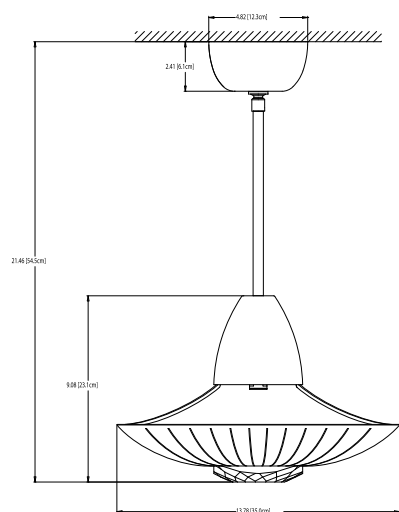

### DOWN SQUARE 545 mm

Подвесной светильник для поверхностного монтажа

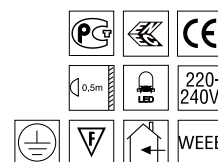

Изделие	Номер товара A.9950 NR ...	Версия	Цвет при освещении	Цена в евро
RAY	700 007	черный	теплый белый (ок. 3.000 К)	990,00
	700 008	белый	теплый белый (ок. 3.000 К)	990,00
	700 009	серый	теплый белый (ок. 3.000 К)	990,00
	700 010	черный	нейтральный белый (4.000 К)	990,00
	700 011	белый	нейтральный белый (4.000 К)	990,00
	700 012	серый	нейтральный белый (4.000 К)	990,00

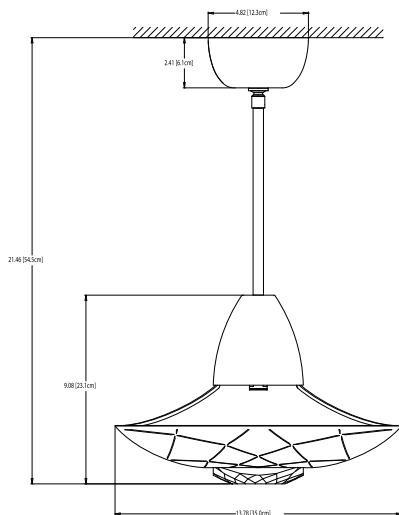

### DOWN SQUARE 545 mm

Подвесной светильник для поверхностного монтажа

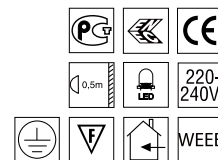

Изделие	Номер товара A.9950 NR ...	Версия	Цвет при освещении	Цена в евро
CAMPIDOGGIO	700 013	черный	теплый белый (ок. 3.000 К)	990,00
	700 014	белый	теплый белый (ок. 3.000 К)	990,00
	700 015	серый	теплый белый (ок. 3.000 К)	990,00
	700 016	черный	нейтральный белый (4.000 К)	990,00
	700 017	белый	нейтральный белый (4.000 К)	990,00
	700 018	серый	нейтральный белый (4.000 К)	990,00

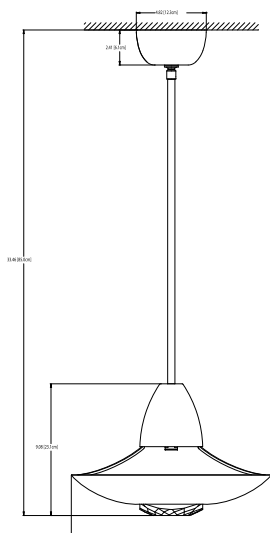

### DOWN SQUARE 850 mm

Подвесной светильник для поверхностного монтажа

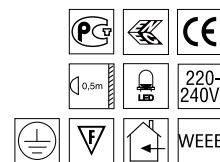

Изделие	Номер товара A.9950 NR ...	Версия	Цвет при освещении	Цена в евро
SHIELD	700 019	черный	теплый белый (ок. 3.000 К)	1.010,00
	700 020	белый	теплый белый (ок. 3.000 К)	1.010,00
	700 021	серый	теплый белый (ок. 3.000 К)	1.010,00
	700 022	черный	нейтральный белый (4.000 К)	1.010,00
	700 023	белый	нейтральный белый (4.000 К)	1.010,00
	700 024	серый	нейтральный белый (4.000 К)	1.010,00

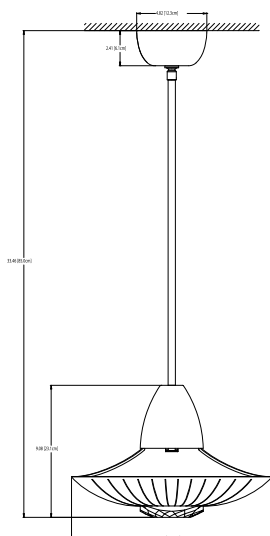

### DOWN SQUARE 850 mm

Подвесной светильник для поверхностного монтажа

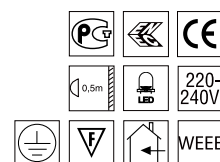

Изделие	Номер товара A.9950 NR ...	Версия	Цвет при освещении	Цена в евро
RAY	700 025	черный	теплый белый (ок. 3.000 К)	1.010,00
	700 026	белый	теплый белый (ок. 3.000 К)	1.010,00
	700 027	серый	теплый белый (ок. 3.000 К)	1.010,00
	700 028	черный	нейтральный белый (4.000 К)	1.010,00
	700 029	белый	нейтральный белый (4.000 К)	1.010,00
	700 030	серый	нейтральный белый (4.000 К)	1.010,00

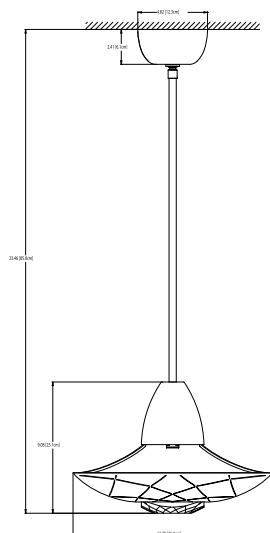

### DOWN SQUARE 850 mm

Подвесной светильник для поверхностного монтажа

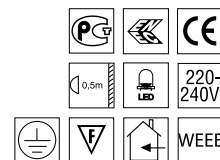

Изделие	Номер товара A.9950 NR ...	Версия	Цвет при освещении	Цена в евро
CAMPIDOGGIO	700 031	черный	теплый белый (ок. 3.000 К)	1.010,00
	700 032	белый	теплый белый (ок. 3.000 К)	1.010,00
	700 033	серый	теплый белый (ок. 3.000 К)	1.010,00
	700 034	черный	нейтральный белый (4.000 К)	1.010,00
	700 035	белый	нейтральный белый (4.000 К)	1.010,00
	700 036	серый	нейтральный белый (4.000 К)	1.010,00

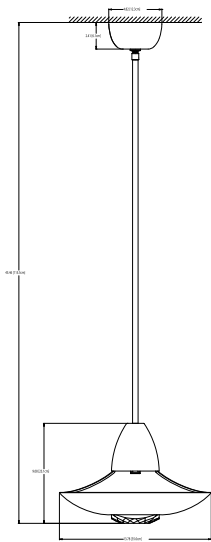

### DOWN SQUARE 1155 mm

Подвесной светильник для поверхностного монтажа

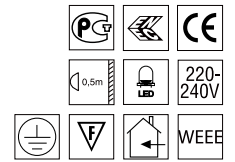

Изделие	Номер товара A.9950 NR ...	Версия	Цвет при освещении	Цена в евро
SHIELD	700 037	черный	теплый белый (ок. 3.000 К)	1.030,00
	700 038	белый	теплый белый (ок. 3.000 К)	1.030,00
	700 039	серый	теплый белый (ок. 3.000 К)	1.030,00
	700 040	черный	нейтральный белый (4.000 К)	1.030,00
	700 041	белый	нейтральный белый (4.000 К)	1.030,00
	700 042	серый	нейтральный белый (4.000 К)	1.030,00

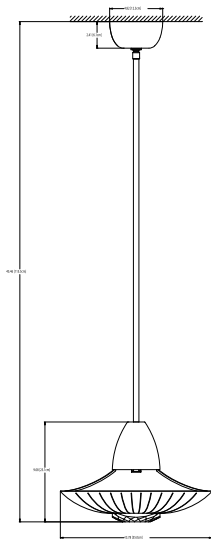

### DOWN SQUARE 1155 mm

Подвесной светильник для поверхностного монтажа

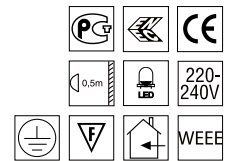

Изделие	Номер товара A.9950 NR ...	Версия	Цвет при освещении	Цена в евро
RAY	700 043	черный	теплый белый (ок. 3.000 К)	1.030,00
	700 044	белый	теплый белый (ок. 3.000 К)	1.030,00
	700 045	серый	теплый белый (ок. 3.000 К)	1.030,00
	700 046	черный	нейтральный белый (4.000 К)	1.030,00
	700 047	белый	нейтральный белый (4.000 К)	1.030,00
	700 048	серый	нейтральный белый (4.000 К)	1.030,00

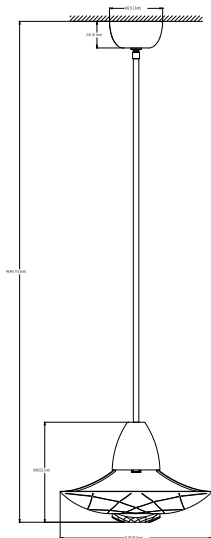

### DOWN SQUARE 1155 mm

Подвесной светильник для поверхностного монтажа

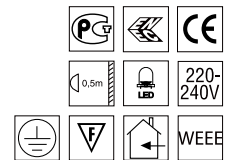

Изделие	Номер товара A.9950 NR ...	Версия	Цвет при освещении	Цена в евро
CAMPIDOGGIO	700 049	черный	теплый белый (ок. 3.000 К)	1.030,00
	700 050	белый	теплый белый (ок. 3.000 К)	1.030,00
	700 051	серый	теплый белый (ок. 3.000 К)	1.030,00
	700 052	черный	нейтральный белый (4.000 К)	1.030,00
	700 053	белый	нейтральный белый (4.000 К)	1.030,00
	700 054	серый	нейтральный белый (4.000 К)	1.030,00

## СВЕТИЛЬНИКИ, Crystal Impression

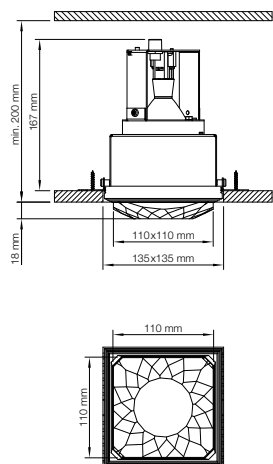

### DOWNSQUARE

Утопленный потолочный светильник

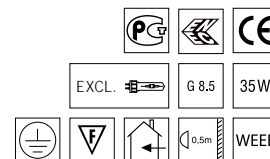

Изделие	Номер товара A.9950 NR ...	Версия	Цена в евро
DOWNSQUARE	700 150	утопленный потолочный светильник, бескаркасный, газоразряд. лампа выс. интенсивности	619,00

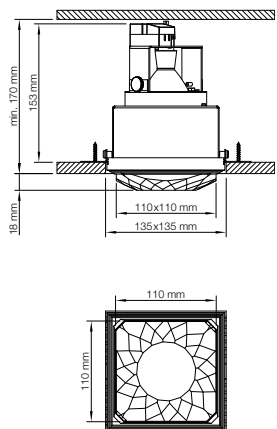

### DOWNSQUARE

Утопленный потолочный светильник

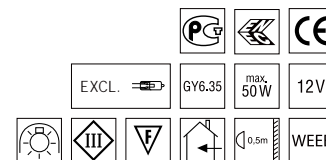

Изделие	Номер товара A.9950 NR ...	Версия	Цена в евро
DOWNSQUARE	700 152	утопленный потолочный светильник, бескаркасный	599,00





## CIRCLE

Подвесной светильник, монтаж на поверхности

Изделие	Номер товара A.9943 NR ...	Версия	Цена в евро
CIRCLE    диам. 315 мм	000 115	Нержавеющая сталь, серый антрацит	1.855,00
Диам. 450 мм	000 116	Нержавеющая сталь, серый антрацит	2.525,00
Диам. 630 мм	000 117	Нержавеющая сталь, серый антрацит	3.255,00

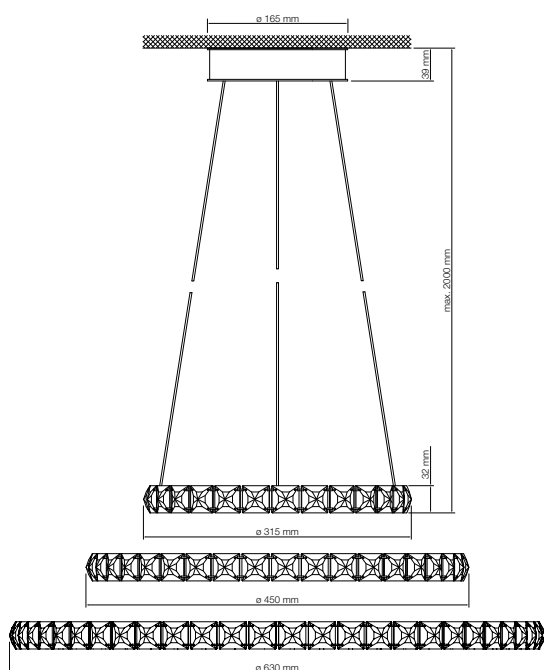

## СВЕТИЛЬНИКИ, Crystal Bloom, Crystal Atlas

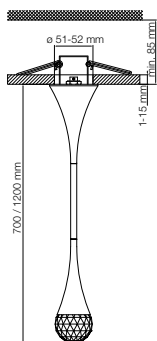

### CRYSTAL BLOOM PowerLED

Утопленный подвесной светильник с трубчатой подвеской

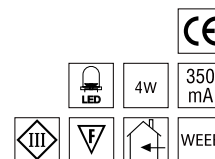

Изделие	Номер товара A.9945 NR ...	Версия	Цвет при освещении	Цена в евро
BLOOM 700 мм	300 000	хром	теплый белый (около 3.000 К)	459,00
BLOOM 1.200 мм	300 001	хром	теплый белый (около 3.000 К)	469,00

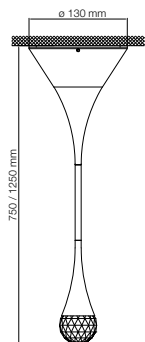

### CRYSTAL BLOOM PowerLED

Подвесной светильник с трубчатой подвеской, монтаж на поверхности

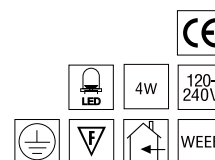

Изделие	Номер товара A.9945 NR ...	Версия	Цвет при освещении	Цена в евро
BLOOM 750 мм	300 002	хром	теплый белый (около 3.000 К)	549,00
BLOOM 1.250 мм	300 003	хром	теплый белый (около 3.000 К)	569,00

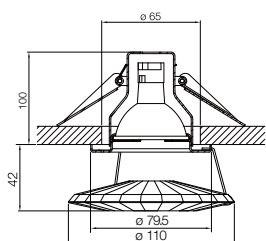

### ATLAS

Утопленный локальный светильник

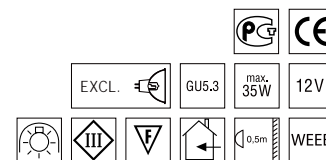

Изделие	Номер товара A.8992 NR ...	Версия	Цена в евро
ATLAS crystal	030 009	позолота	134,00
	020 009	хром	134,00
	040 009	матовый хром	134,00
ATLAS crystal AB	030 009 AB	позолота	159,00
	020 009 AB	хром	159,00
	040 009 AB	матовый хром	159,00
ATLAS moon	030 009 MOON	позолота	164,00
	020 009 MOON	хром	164,00
	040 009 MOON	матовый хром	164,00
ATLAS jet	030 009 JET	позолота	169,00
	020 009 JET	хром	169,00
	040 009 JET	матовый хром	169,00

## СВЕТИЛЬНИКИ, Crystal Atlas, Crystal Vaila

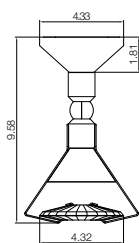

### ATLAS SELECT

Потолочный светильник, монтаж на поверхности

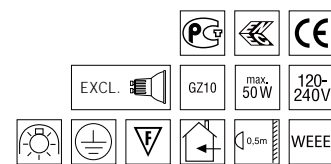

Изделие	Номер товара A.9950 NR ...	Версия	Цена в евро
ATLAS select crystal	600 030	хром	539,00
ATLAS select crystal AB	600 031	хром	559,00
ATLAS select moon	600 032	хром	579,00

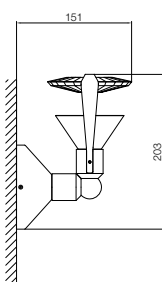

### ATLAS SELECT

Настенный светильник, монтаж на поверхности

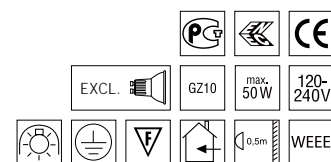

Изделие	Номер товара A.9950 NR ...	Версия	Цена в евро
ATLAS select crystal	600 030	хром	539,00
ATLAS select crystal AB	600 031	хром	559,00
ATLAS select moon	600 032	хром	579,00

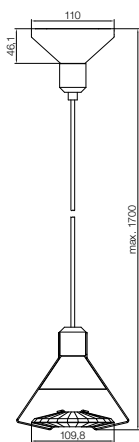

### ATLAS SELECT

Висячая лампа

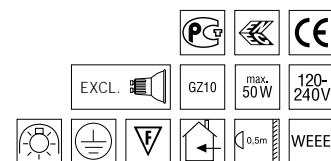

Изделие	Номер товара A.9950 NR ...	Версия	Цена в евро
ATLAS select crystal	600 040	хром	499,00
ATLAS select crystal AB	600 041	хром	519,00
ATLAS select moon	600 042	хром	549,00

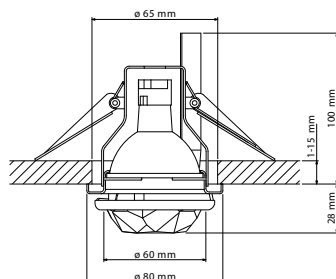

### VAILA

Утопленный потолочный светильник

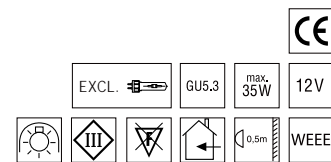

Изделие	Номер товара A.8992 NR ...	Версия	Цена в евро
VAILA	040 100	хром	149,00

## СВЕТИЛЬНИКИ, Crystal Vega, Crystal Ice

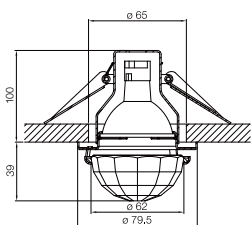

### VEGA

Утопленный локальный светильник

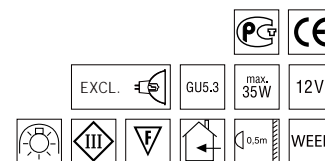

Изделие	Номер товара A.8992 NR ...	Версия	Цена в евро
VEGA crystal	030 010	позолота	89,00
	020 010	хром	89,00
	040 010	матовый хром	89,00
VEGA crystal AB„Z“	030 010 AB„Z“	позолота	94,00
	020 010 AB„Z“	хром	94,00
	040 010 AB„Z“	матовый хром	94,00

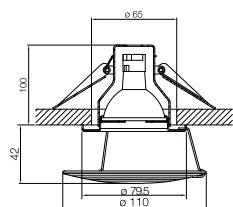

### ICE

Утопленный локальный светильник

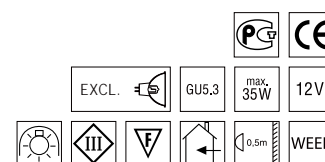

Изделие	Номер товара A.8992 NR ...	Версия	Цена в евро
ICE COLOR crystal AB	030 015	позолота	114,00
	020 015	хром	114,00
	040 015	матовый хром	114,00
ICE SPRINGTIME зеленый античный	030 018	позолота	164,00
	020 018	хром	164,00
	040 018	матовый хром	164,00
ICE CRYSTAL	030 014	позолота	109,00
	020 014	хром	109,00
	040 014	матовый хром	109,00
ICE BREEZE сапфировый средней насыщенности	030 016	позолота	164,00
	020 016	хром	164,00
	040 016	матовый хром	164,00
ICE BORDEAUX кристалл/красный бордо	030 030	позолота	164,00
	020 030	хром	164,00
	040 030	матовый хром	164,00
ICE MENTALITY розовато-розовый	030 019	позолота	164,00
	020 019	хром	164,00
	040 019	матовый хром	164,00
ICE SUNSET кристалл/светлый топаз	030 017	позолота	164,00
	020 017	хром	164,00
	040 017	матовый хром	164,00

## СВЕТИЛЬНИКИ, Crystal Attraction

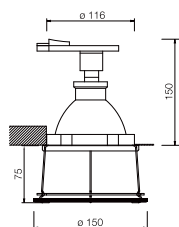

### NOBLESSE

Утопленные потолочные светильники

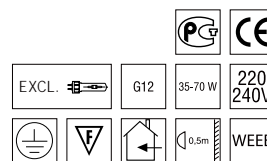

Изделие	Номер товара A.8992 NR ...	Версия	Цена в евро
NOBLESSE crystal 35 W	000 104	белый	469,00
	000 204	хром	469,00
	000 304	позолота	469,00
NOBLESSE crystal 70 W	000 105	белый	479,00
	000 205	хром	479,00
	000 305	позолота	479,00

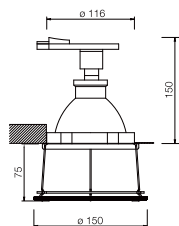

### ELEGANCE

Утопленные потолочные светильники

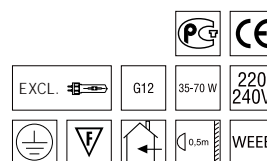

Изделие	Номер товара A.8992 NR ...	Версия	Цена в евро
ELEGANCE crystal 35 W	000 100	белый	459,00
	000 200	хром	459,00
	000 300	позолота	459,00
ELEGANCE crystal 70 W	000 102	белый	459,00
	000 202	хром	459,00
	000 302	позолота	459,00
ELEGANCE crystal AB 35 W	000 101	белый	479,00
	000 201	хром	479,00
	000 301	позолота	479,00
ELEGANCE crystal AB 70 W	000 103	белый	479,00
	000 203	хром	479,00
	000 303	позолота	479,00

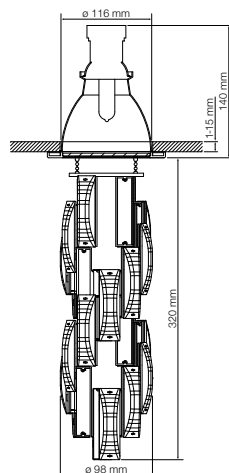

### URNS

Утопленный потолочный светильник

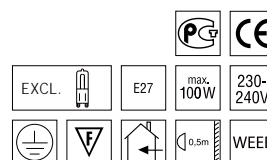

Изделие	Номер товара A.9950 NR ...	Версия	Цена в евро
URNS	700 239	хром	839,00

## СВЕТИЛЬНИКИ, Crystal Attraction, Crystal Deco, Crystal 4 Reflex

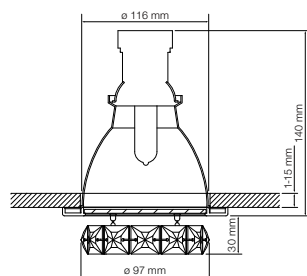

### RINGLET

Утопленный потолочный светильник

Изделие	Номер товара A.9950 NR ...	Версия	Цена в евро
RINGLET	700 238	хром	369,00



### SOL, CUBE, ALBA, SPHERE, VIAL

Утопленные локальные светильники

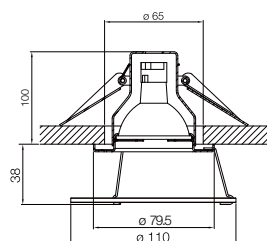

Изделие	Номер товара A.8992 NR ...	Версия	Цена в евро
SOL	030 005	позолота	94,00
	020 005	хром	94,00
	040 005	матовый хром	94,00
CUBE	030 025	позолота	129,00
	020 025	хром	129,00
	040 025	матовый хром	129,00
ALBA	030 001	позолота	79,00
	020 001	хром	79,00
	040 001	матовый хром	79,00
SPHERE	030 027	позолота	139,00
	020 027	хром	139,00
	040 027	матовый хром	139,00
VIAL	030 007	позолота	99,00
	020 007	хром	99,00
	040 007	матовый хром	99,00



### MELODY, FUNTASY, BREATH

Утопленные локальные светильники

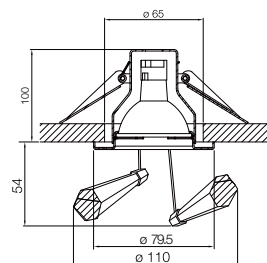

Изделие	Номер товара A.8992 NR ...	Версия	Цена в евро
MELODY хрустальный АВ/кристалл	500 301	позолота	134,00
	500 311	хром	134,00
	500 321	матовый хром	134,00
FUNTASY кристалл/топаз	500 100	позолота	129,00
	500 110	хром	129,00
	500 120	матовый хром	129,00
BREATH кристалл/сапфир	500 001	позолота	129,00
	500 011	хром	129,00
	500 021	матовый хром	129,00

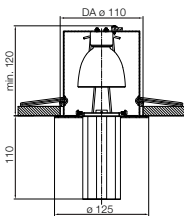

### VIEW

Утопленный потолочный светильник

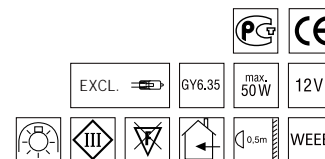

Изделие	Номер товара A.9950 NR ...	Версия	Цена в евро
VIEW crystal	700 000	Нержавеющая сталь, алюминиевый рефлектор	509,00

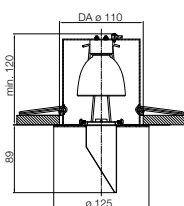

### REFLECT

Утопленный потолочный светильник

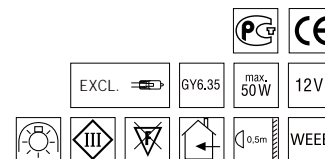

Изделие	Номер товара A.9950 NR ...	Версия	Цена в евро
REFLECT crystal	700 100	Нержавеющая сталь, алюминиевый рефлектор	549,00

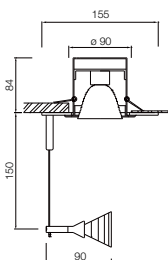

### FLAME

Утопленный локальный светильник

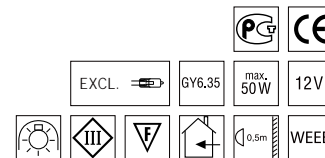

Изделие	Номер товара A.9950 NR ...	Версия	Цена в евро
FLAME	610 022	Серебристый титан/алюминиевая кисть, алюминиевый рефлектор	419,00

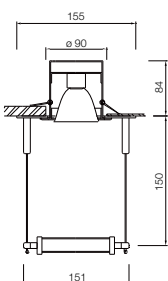

### RAINBOW

Утопленный локальный светильник

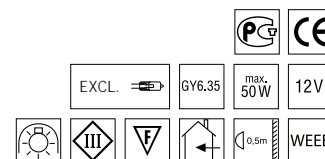

Изделие	Номер товара A.9950 NR ...	Версия	Цена в евро
RAINBOW	620 022	Серебристый титан/алюминиевая кисть, алюминиевый рефлектор	539,00

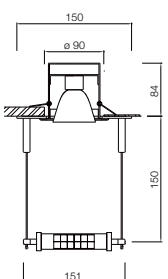

### DYNAMIC

Утопленный локальный светильник

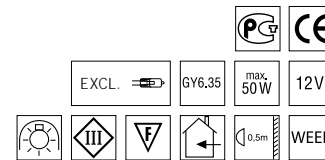

Изделие	Номер товара A.9950 NR ...	Версия	Цена в евро
DYNAMIC	620 042	Серебристый титан/алюминиевая кисть, алюминиевый рефлектор	569,00

## СВЕТИЛЬНИКИ, Crystal Boogie, Crystal Fellow

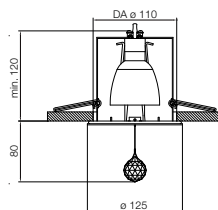

### BALL

Утопленные потолочные светильники

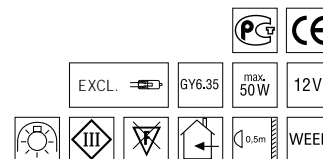

Изделие	Номер товара A.9950 NR ...	Версия	Цена в евро
BALL	650 002	Серебристый титан, алюминиевый рефлектор	264,00
	<b>A.8992 NR ...</b>		
	650 002	Нержавеющая сталь, алюминиевый рефлектор	264,00

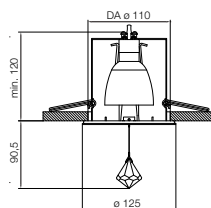

### PYRAMIDE

Утопленные потолочные светильники

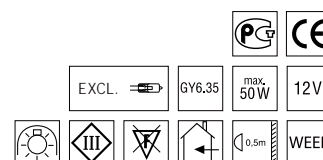

Изделие	Номер товара A.9950 NR ...	Версия	Цена в евро
PYRAMIDE	650 012	Серебристый титан, алюминиевый рефлектор	264,00
	<b>A.8992 NR ...</b>		
	650 012	Нержавеющая сталь, алюминиевый рефлектор	264,00

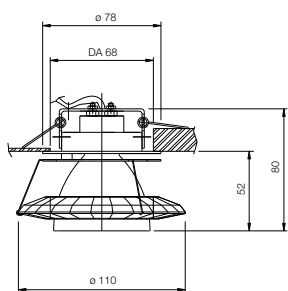

### TURNAROUND

Утопленные потолочные светильники

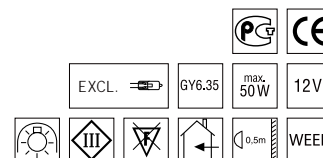

Изделие	Номер товара A.9950 NR ...	Версия	Цена в евро
TURNAROUND crystal	600 002	Алюминиевая кисть, стеклянный рефлектор	289,00
TURNAROUND crystal AB	600 003	Алюминиевая кисть, стеклянный рефлектор	299,00

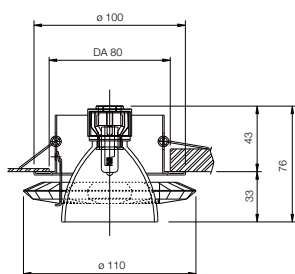

### TEMPER

Утопленные потолочные светильники

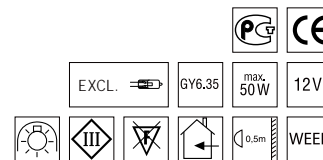

Изделие	Номер товара A.9950 NR ...	Версия	Цена в евро
TEMPER crystal	600 004	Серебристый титан, стеклянный рефлектор	289,00
TEMPER crystal AB	600 005	Серебристый титан, стеклянный рефлектор	309,00



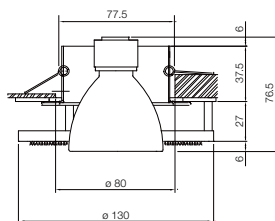

### FANA

Утопленный потолочный светильник

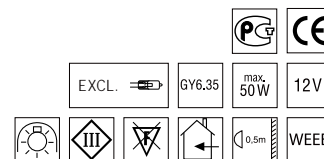

Изделие	Номер товара A.9950 NR ...	Версия	Цена в евро
FANA	180 200	Серебристый титан / алюминиевая кисть, стеклянный рефлектор	379,00

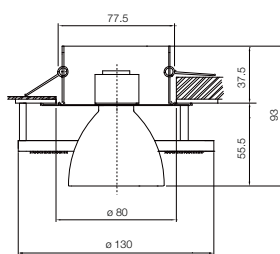

### AVANA

Утопленный потолочный светильник

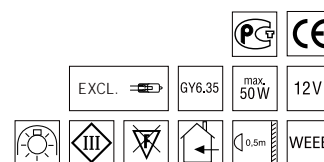

Изделие	Номер товара A.9950 NR ...	Версия	Цена в евро
AVANA	180 100	Серебристый титан / алюминиевая кисть, стеклянный рефлектор	379,00

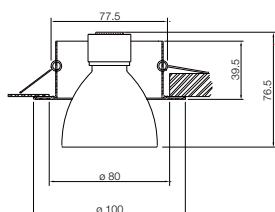

### DIONA

Утопленные потолочные светильники

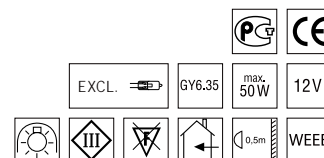

Изделие	Номер товара A.9950 NR ...	Версия	Цена в евро
DIONA полупрозрачный	110 500	Выступающий наружу рефлектор, серебристый титан	194,00
DIONA сатинированный	110 501	Выступающий наружу рефлектор, серебристый титан	194,00

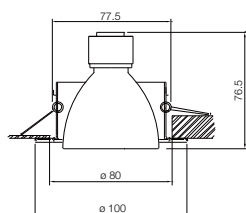

### DIONA

Утопленные потолочные светильники

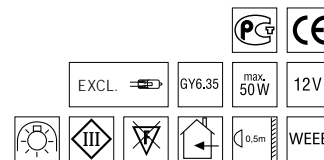

Изделие	Номер товара A.9950 NR ...	Версия	Цена в евро
DIONA полупрозрачный	110 200	Рефлектор вровень с поверхностью потолка, серебристый титан	194,00
DIONA сатинированный	110 201	Рефлектор вровень с поверхностью потолка, серебристый титан	194,00

## СВЕТИЛЬНИКИ, Crystal Spots, Crystal Flair

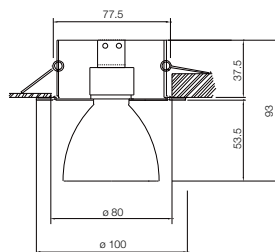

### TABEA

Утопленные потолочные светильники

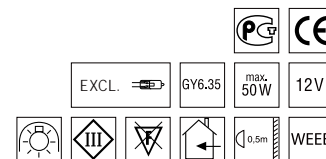

Изделие	Номер товара A.9950 NR ...	Версия	Цена в евро
TABEA полупрозрачный	121 210	Без наклоняемого поворотного варианта, серебристый титан/алюминиевая кисть	194,00
TABEA сатинированный	122 210	Без наклоняемого поворотного варианта, серебристый титан/алюминиевая кисть	194,00

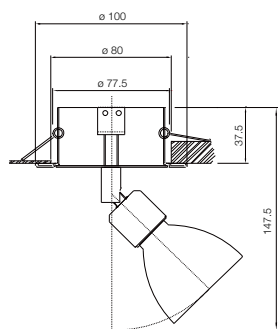

### TABEA

Утопленные потолочные светильники

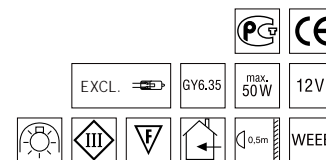

Изделие	Номер товара A.9950 NR ...	Версия	Цена в евро
TABEA полупрозрачный	120 500	Наклоняемый поворотный вариант, серебристый титан/алюминиевая кисть	254,00
TABEA сатинированный	120 501	Наклоняемый поворотный вариант, серебристый титан/алюминиевая кисть	254,00

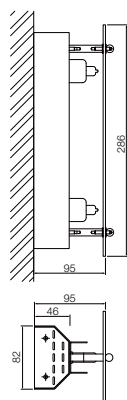

### SPLENDID, MATRIX, WAVE

Настенные светильники, монтаж на поверхности

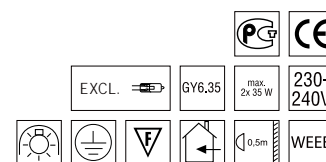

Изделие	Номер товара A.9360 NR ...	Версия	Цена в евро
SPLENDID light topaz	130 011	Кисть, нержавеющая сталь	349,00
SPLENDID crystal AB	120 011	Кисть, нержавеющая сталь	349,00
SPLENDID crystal	110 011	Кисть, нержавеющая сталь	349,00
MATRIX	050 011	Кисть, нержавеющая сталь	349,00
WAVE	020 011	Кисть, нержавеющая сталь	349,00

## СВЕТИЛЬНИКИ, Crystal Mosaix

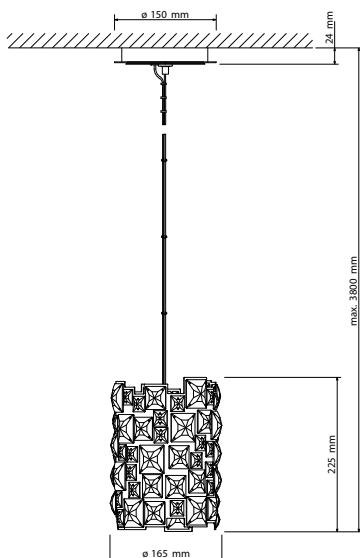
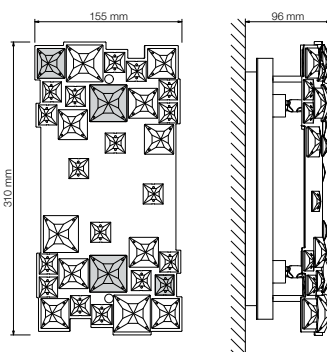
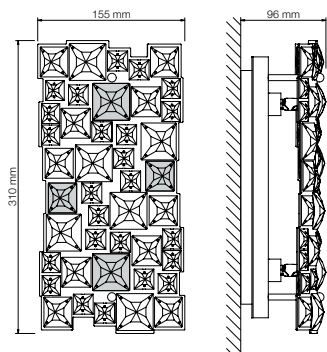

### MOSAIX

Настенный светильник, монтаж на поверхности

Изделие	Номер товара A.9950 NR ...	Версия	Цена в евро
MOSAIX	700 251	нержавеющая сталь	689,00
	700 281	черный	639,00
	700 282	белый	639,00

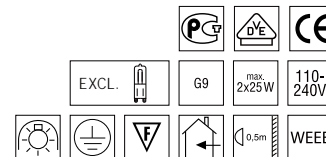

### MOSAIX 165 мм

Подвесной светильник, монтаж на поверхности

Изделие	Номер товара A.9950 NR ...	Версия	Цена в евро
MOSAIX 165 мм	700 272	нержавеющая сталь	1.515,00
	700 273	черный	869,00
	700 274	белый	869,00

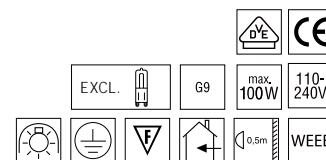

## СВЕТИЛЬНИКИ, Crystal Mosaix

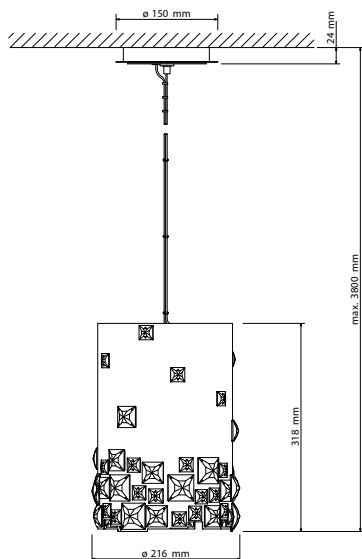

### MOSAIX 216 мм

Подвесной светильник, монтаж на поверхности

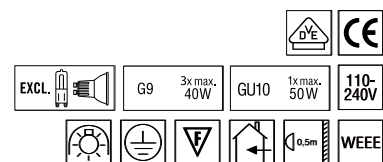

Изделие	Номер товара A.9950 NR ...	Версия	Цена в евро
MOSAIX 216 мм	700 275	нержавеющая сталь	2.695,00
	700 276	черный	1.485,00
	700 277	белый	1.485,00

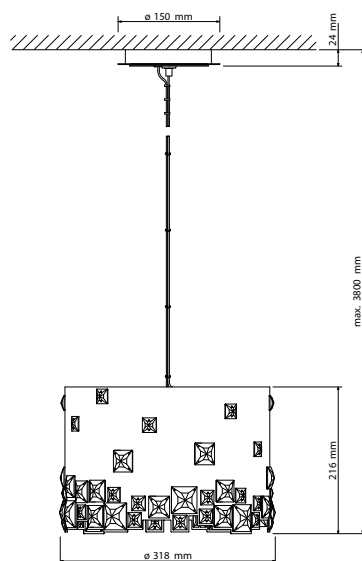

### MOSAIX 318 мм

Подвесной светильник, монтаж на поверхности

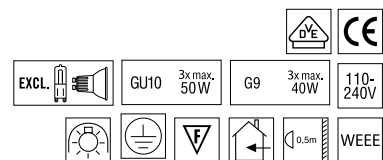

Изделие	Номер товара A.9950 NR ...	Версия	Цена в евро
MOSAIX 318 мм	700 278	нержавеющая сталь	2.855,00
	700 279	черный	1.885,00
	700 280	белый	1.885,00

## СВЕТИЛЬНИКИ, Crystal Glance

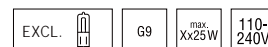

### VERVE

Подвесной светильник, монтаж на поверхности

Изделие	Номер товара A.9950 NR ...	Версия	Цена в евро
VERVE 456 мм	700 211	Нержавеющая сталь, серый антрацит	1.465,00
VERVE 608 мм	700 213	Нержавеющая сталь, серый антрацит	1.625,00

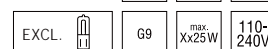
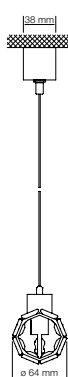
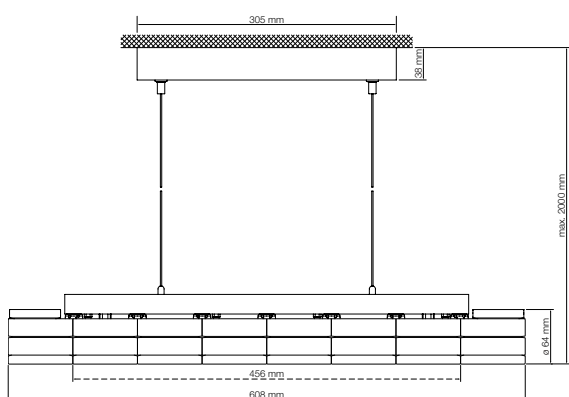

### VERVE

Настенный светильник, монтаж на поверхности

Изделие	Номер товара A.9950 NR ...	Версия	Цена в евро
VERVE 152 мм	700 210	Нержавеющая сталь, серый антрацит	469,00
VERVE 456 мм	700 212	Нержавеющая сталь, серый антрацит	1.465,00
VERVE 608 мм	700 214	Нержавеющая сталь, серый антрацит	1.625,00

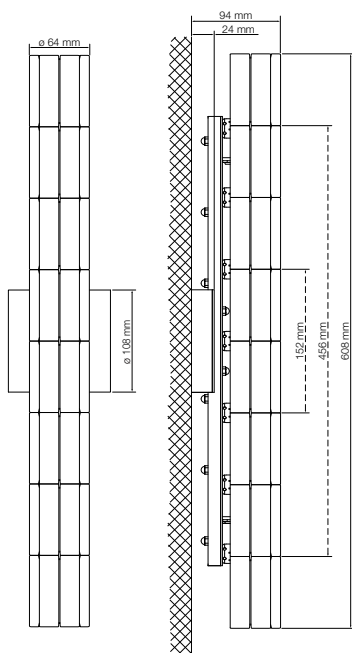

## СВЕТИЛЬНИКИ, Crystal Divine

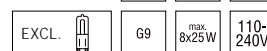
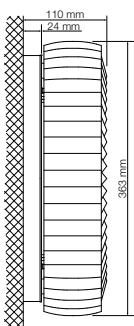
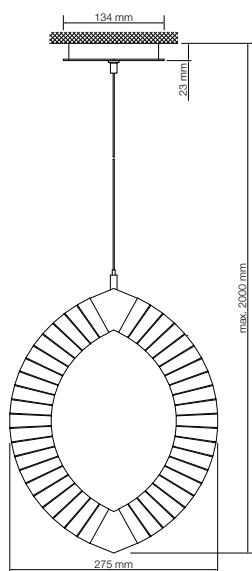
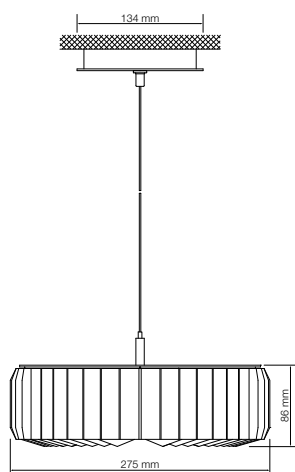

### EYRIS duo

Подвесной светильник, монтаж на поверхности

Изделие	Номер товара A.9950 NR ...	Версия	Цена в евро
EYRIS duo	700 231	Нержавеющая сталь, серый антрацит	6.165,00



### EYRIS mono

Подвесной светильник, монтаж на поверхности

Изделие	Номер товара A.9950 NR ...	Версия	Цена в евро
EYRIS mono	700 230	Нержавеющая сталь, серый антрацит	3.645,00



### EYRIS

Настенный светильник, монтаж на поверхности

Изделие	Номер товара A.9950 NR ...	Версия	Цена в евро
EYRIS	700 232	Нержавеющая сталь, серый антрацит	3.415,00

## СВЕТИЛЬНИКИ, Crystal Rhythm

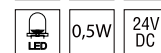
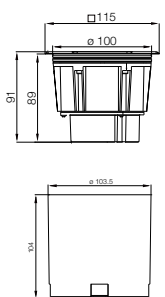
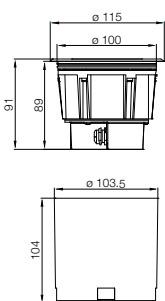
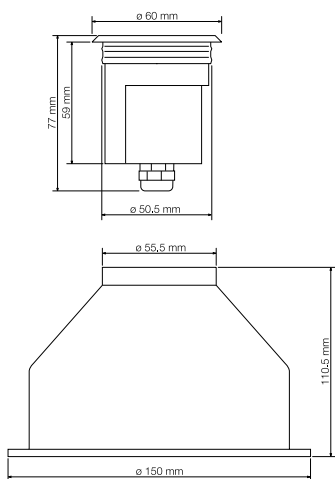

### SAMBA, ROCK, TANGO

Утопленные напольные светильники

Изделие	Номер товара A.9945 NR ...	Версия	Цвет хрусталя	Цена в евро
SAMBA	020 500	Нержавеющая сталь V2A	хрусталь	244,00
ROCK	020 501	Нержавеющая сталь V2A	хрусталь	229,00
TANGO	020 502	Нержавеющая сталь V2A	сапфир	229,00



### SWING

Утопленные напольные светильники

Изделие	Номер товара A.9945 NR ...	Версия	Цена в евро
SWING POWER LED	020 503	Нержавеющая сталь V2A, 3 W	429,00

Изделие	Номер товара A.9943 NR ...	Версия	Цена в евро
SWING RGB	000 062	Нержавеющая сталь V2A, 1,65 W	469,00
SWING	000 022	Нержавеющая сталь V2A, 0,8 W	389,00



### JAZZ

Утопленные напольные светильники

Изделие	Номер товара A.9943 NR ...	Версия	Цена в евро
JAZZ	000 023	Нержавеющая сталь V2A, 1,6 W	439,00
JAZZ RGB	000 063	Нержавеющая сталь V2A, 1,65 W	529,00



### ANIMA 6 ЗВЕЗД

Светодиодная система освещения

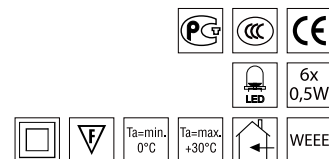

Изделие	Номер товара A.9945 NR ...	Версия	Цвет при освещении	Цена в евро
ANIMA 6 Звезд	000 005	никелировка	дневной белый (около 8.000 К)	419,00
	000 006	никелировка	нейтральный белый (около 3.500 К)	419,00
	000 001	позолота	дневной белый (около 8.000 К)	419,00
	000 002	позолота	нейтральный белый (около 3.500 К)	419,00

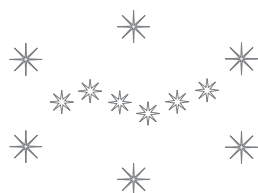

### DESIRE 12 ЗВЕЗД

Светодиодная система освещения

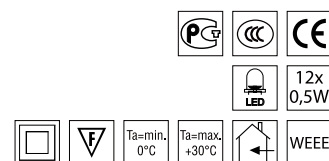

Изделие	Номер товара A.9945 NR ...	Версия	Цвет при освещении	Цена в евро
DESIRE 12 Звезд	000 007	никелировка	дневной белый (около 8.000 К)	619,00
	000 008	никелировка	нейтральный белый (около 3.500 К)	619,00
	000 003	позолота	дневной белый (около 8.000 К)	619,00
	000 004	позолота	нейтральный белый (около 3.500 К)	619,00

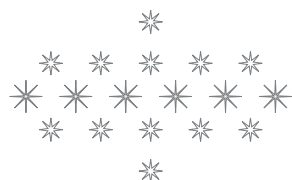

### RELAX 18 ЗВЕЗД

Светодиодная система освещения

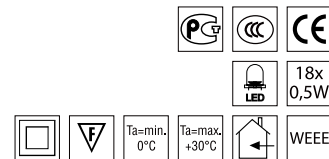

Изделие	Номер товара A.9945 NR ...	Версия	Цвет при освещении	Цена в евро
RELAX 18 Звезд	000 009	никелировка	дневной белый (около 8.000 К)	799,00
	000 010	никелировка	нейтральный белый (около 3.500 К)	799,00
	000 011	позолота	дневной белый (около 8.000 К)	799,00
	000 012	позолота	нейтральный белый (около 3.500 К)	799,00

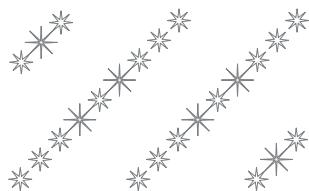

### SPIRIT 24 ЗВЕЗД

Светодиодная система освещения

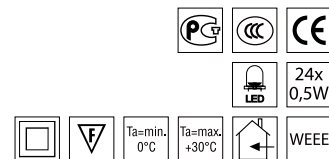

Изделие	Номер товара A.9945 NR ...	Версия	Цвет при освещении	Цена в евро
SPIRIT 24 Звезд	000 021	никелировка	дневной белый (около 8.000 К)	999,00
	000 022	никелировка	нейтральный белый (около 3.500 К)	999,00
	000 023	позолота	дневной белый (около 8.000 К)	999,00
	000 024	позолота	нейтральный белый (около 3.500 К)	999,00



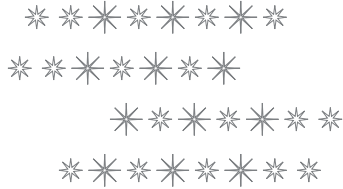

### PLEASURE 30 ЗВЕЗД

Светодиодная система освещения

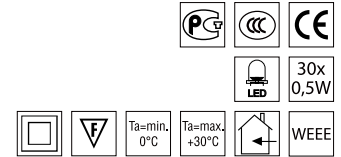

Изделие	Номер товара A.9945 NR ...	Версия	Цвет при освещении	Цена в евро
PLEASURE 30 Звезд	000 025	никелировка	дневной белый (около 8.000 К)	1.185,00
	000 026	никелировка	нейтральный белый (около 3.500 К)	1.185,00
	000 027	позолота	дневной белый (около 8.000 К)	1.185,00
	000 028	позолота	нейтральный белый (около 3.500 К)	1.185,00

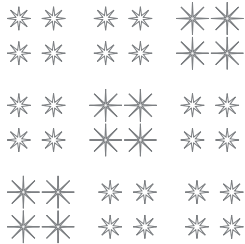

### DELIGHT 36 ЗВЕЗД

Светодиодная система освещения

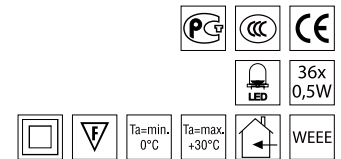

Изделие	Номер товара A.9945 NR ...	Версия	Цвет при освещении	Цена в евро
DELIGHT 36 Звезд	000 017	никелировка	дневной белый (около 8.000 К)	1.375,00
	000 018	никелировка	нейтральный белый (около 3.500 К)	1.375,00
	000 019	позолота	дневной белый (около 8.000 К)	1.375,00
	000 020	позолота	нейтральный белый (около 3.500 К)	1.375,00



### GRACE 6 КРИСТАЛЛОВ

Светодиодная система освещения

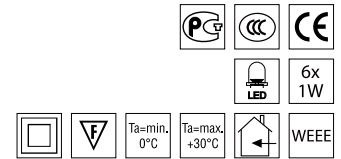

Изделие	Номер товара A.9945 NR ...	Версия	Цвет при освещении	Цена в евро
GRACE 6 Кристаллов	000 051	хромовое покрытие	дневной белый (около 6.700 К)	849,00
	000 053	хромовое покрытие	нейтральный белый (около 3.400 К)	849,00
	000 050	позолота	дневной белый (около 6.700 К)	849,00
	000 052	позолота	нейтральный белый (около 3.400 К)	849,00

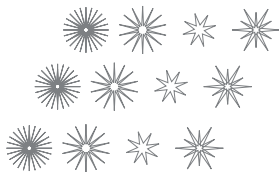

### GLORY 12 КРИСТАЛЛОВ

Светодиодная система освещения

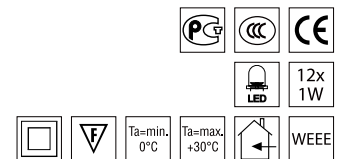

Изделие	Номер товара A.9945 NR ...	Версия	Цвет при освещении	Цена в евро
GLORY 12 Кристаллов	000 055	хромовое покрытие	дневной белый (около 6.700 К)	1.515,00
	000 057	хромовое покрытие	нейтральный белый (около 3.400 К)	1.515,00
	000 054	позолота	дневной белый (около 6.700 К)	1.515,00
	000 056	позолота	нейтральный белый (около 3.400 К)	1.515,00

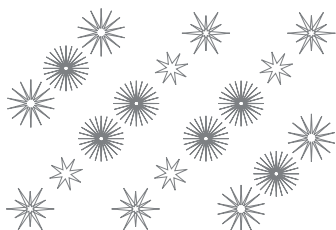

### GLAMOUR 18 КРИСТАЛЛОВ

Светодиодная система освещения

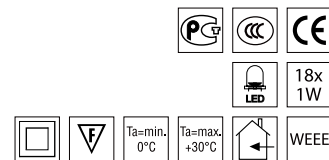

Изделие	Номер товара A.9945 NR ...	Версия	Цвет при освещении	Цена в евро
GLAMOUR 18 Кристаллов	000 059	хромовое покрытие	дневной белый (около 6.700 К)	2.195,00
	000 061	хромовое покрытие	нейтральный белый (около 3.400 К)	2.195,00
	000 058	позолота	дневной белый (около 6.700 К)	2.195,00
	000 060	позолота	нейтральный белый (около 3.400 К)	2.195,00

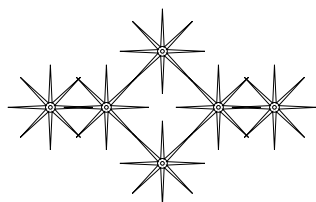

### ALPHA 6 КРИСТАЛЛОВ

Светодиодная система освещения

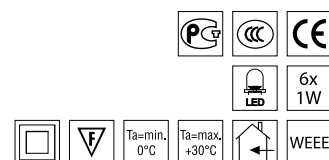

Изделие	Номер товара A.9945 NR ...	Версия	Цвет при освещении	Цена в евро
ALPHA 6 Кристаллов	000 101	позолота	дневной белый (около 6.700 К)	909,00
	000 102	позолота	нейтральный белый (около 3.400 К)	909,00
	000 103	хромовое покрытие	дневной белый (около 6.700 К)	909,00
	000 104	хромовое покрытие	нейтральный белый (около 3.400 К)	909,00

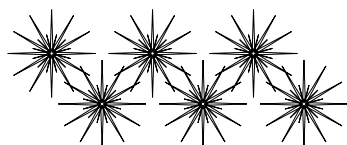

### БЕТА 6 КРИСТАЛЛОВ

Светодиодная система освещения

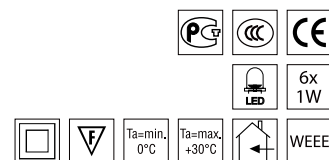

Изделие	Номер товара A.9945 NR ...	Версия	Цвет при освещении	Цена в евро
БЕТА 6 Кристаллов	000 111	позолота	дневной белый (около 6.700 К)	909,00
	000 112	позолота	нейтральный белый (около 3.400 К)	909,00
	000 113	хромовое покрытие	дневной белый (около 6.700 К)	909,00
	000 114	хромовое покрытие	нейтральный белый (около 3.400 К)	909,00

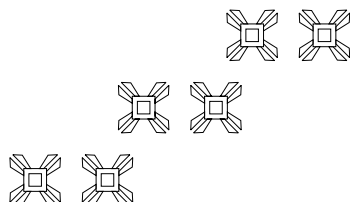

### ГАММА 6 КРИСТАЛЛОВ

Светодиодная система освещения

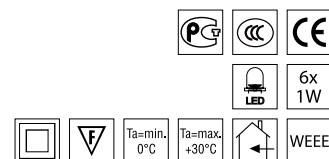

Изделие	Номер товара A.9945 NR ...	Версия	Цвет при освещении	Цена в евро
ГАММА 6 Кристаллов	000 121	позолота	дневной белый (около 6.700 К)	909,00
	000 122	позолота	нейтральный белый (около 3.400 К)	909,00
	000 123	хромовое покрытие	дневной белый (около 6.700 К)	909,00
	000 124	хромовое покрытие	нейтральный белый (около 3.400 К)	909,00

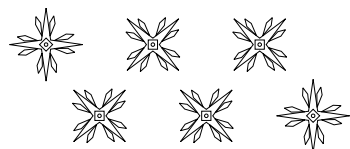

### DELTA 6 КРИСТАЛЛОВ

Светодиодная система освещения

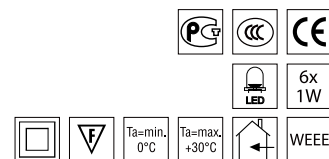

Изделие	Номер товара A.9945 NR ...	Версия	Цвет при освещении	Цена в евро
DELTA 6 Кристаллов	000 131	позолота	дневной белый (около 6.700 К)	909,00
	000 132	позолота	нейтральный белый (около 3.400 К)	909,00
	000 133	хромовое покрытие	дневной белый (около 6.700 К)	909,00
	000 134	хромовое покрытие	нейтральный белый (около 3.400 К)	909,00

## ОПТОВОЛОКОННАЯ СИСТЕМА ОСВЕЩЕНИЯ, Crystal Starry Sky



### ORION 35 ЗВЕЗД

Оптоволоконная система освещения

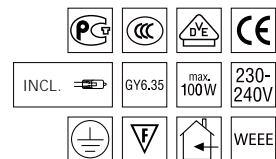

Изделие	Номер товара A.9930 NR ...	Версия	Прожектор	Цена в евро
ORION 35 Звезд 20 концов по 2 м, 15 концов по 3,5 м	000 901	позолота	100 Вт (галогенная)	1.735,00
	000 902	никелировка	100 Вт (галогенная)	1.735,00
	000 903	матовый хром	100 Вт (галогенная)	1.735,00
	000 904	белый	100 Вт (галогенная)	1.735,00



### GALAXY 70 ЗВЕЗД

Оптоволоконная система освещения

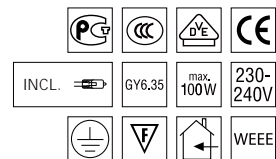

Изделие	Номер товара A.9930 NR ...	Версия	Прожектор	Цена в евро
GALAXY 70 Звезд 70 концов по 3 м	001 007	позолота	100 Вт (галогенная)	2.575,00
	001 001	никелировка	100 Вт (галогенная)	2.575,00
	001 017	матовый хром	100 Вт (галогенная)	2.575,00
	001 018	белый	100 Вт (галогенная)	2.575,00
GALAXY 70 Звезд 30 концов по 4 м, 40 концов по 6 м	001 015	позолота	100 Вт (галогенная)	2.815,00
	001 016	никелировка	100 Вт (галогенная)	2.815,00
	001 019	матовый хром	100 Вт (галогенная)	2.815,00
	001 020	белый	100 Вт (галогенная)	2.815,00

## ОПТОВОЛОКОННАЯ СИСТЕМА ОСВЕЩЕНИЯ, Crystal Starry Sky

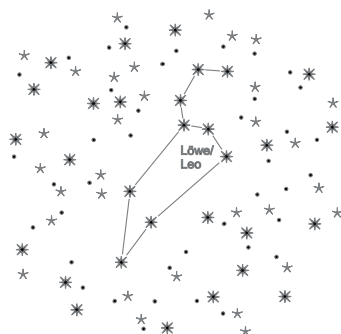

### UNIVERSE 100 ЗВЕЗД

Оптоволоконная система освещения

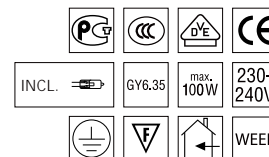

Изделие	Номер товара A.9930 NR ...	Версия	Пржектор	Цена в евро
UNIVERSE 100 Звезд	001 002	позолота	100 Вт (галогенная)	3.505,00
40 концов по 3 м,	001 008	никелировка	100 Вт (галогенная)	3.505,00
60 концов по 5 м	001 021	матовый хром	100 Вт (галогенная)	3.505,00
	001 022	белый	100 Вт (галогенная)	3.505,00

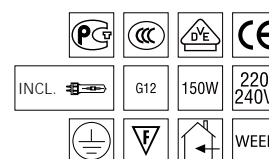

UNIVERSE 100 Звезд	001 009	позолота	150 Вт (газоразр. лампа выс. интенс.)	4.655,00
40 концов по 3 м,	001 010	никелировка	150 Вт (газоразр. лампа выс. интенс.)	4.655,00
60 концов по 5 м	001 023	матовый хром	150 Вт (газоразр. лампа выс. интенс.)	4.655,00
	001 024	белый	150 Вт (газоразр. лампа выс. интенс.)	4.655,00

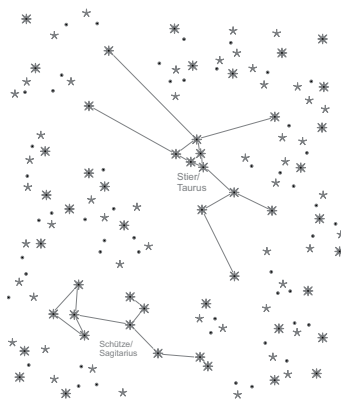

### STARDUST 150 ЗВЕЗД

Оптоволоконная система освещения

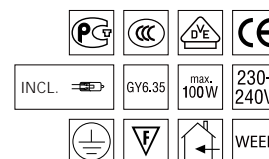

Изделие	Номер товара A.9930 NR ...	Версия	Пржектор	Цена в евро
STARDUST 150 Звезд	001 101	позолота	100 Вт (галогенная)	5.725,00
60 концов по 5 м,	001 102	никелировка	100 Вт (галогенная)	5.725,00
60 концов по 8 м,	001 109	матовый хром	100 Вт (галогенная)	5.725,00
30 концов по 10 м	001 110	белый	100 Вт (галогенная)	5.725,00

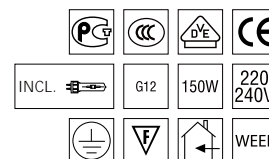

STARDUST 150 Звезд	001 103	позолота	150 Вт (газоразр. лампа выс. интенс.)	6.615,00
60 концов по 5 м,	001 104	никелировка	150 Вт (газоразр. лампа выс. интенс.)	6.615,00
60 концов по 8 м,	001 111	матовый хром	150 Вт (газоразр. лампа выс. интенс.)	6.615,00
30 концов по 10 м	001 112	белый	150 Вт (газоразр. лампа выс. интенс.)	6.615,00

## ARCHITECTURAL ELEMENTS, Implosion, Andromeda, Northern Lights

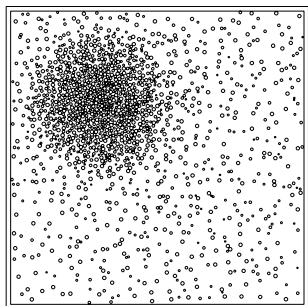

### IMPLOSION FoL

Потолочная панель, конфигурация для оптического волокна

Изделие	Номер товара A.9938 NR ...	Версия	Цена в евро
IMPLOSION 595 x 595 мм	300 059	с эффектом глубины	2.055,00
IMPLOSION 1000 x 1000 мм	300 100	с эффектом глубины	4.735,00

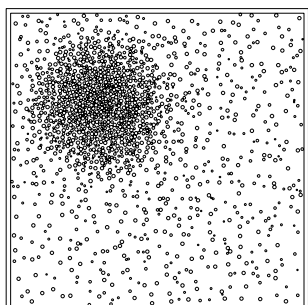

### IMPLOSION LED

Потолочная панель, подсветка на светодиодах

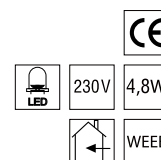

Изделие	Номер товара A.9932 NR ...	Версия	Цена в евро
IMPLOSION 595 x 595 мм	700 059	с эффектом глубины	3.275,00
IMPLOSION 1000 x 1000 мм	700 100	с эффектом глубины	7.465,00

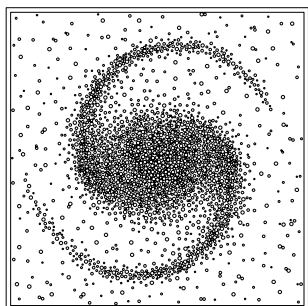

### ANDROMEDA FoL

Потолочная панель, конфигурация для оптического волокна

Изделие	Номер товара A.9938 NR ...	Версия	Цена в евро
ANDROMEDA 595 x 595 мм	400 059	с эффектом глубины	2.265,00
ANDROMEDA 1000 x 1000 мм	400 100	с эффектом глубины	5.235,00

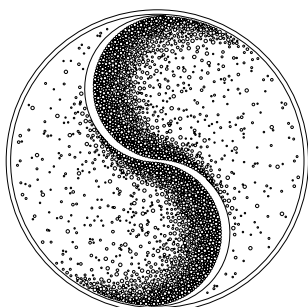

### NORTHERN LIGHTS FoL

Потолочная панель, конфигурация для оптического волокна

Изделие	Номер товара A.9938 NR ...	Версия	Цена в евро
NORTHERN LIGHT диам. 1000 мм	520 100	с эффектом глубины	8.135,00
NORTHERN LIGHT диам. 1500 мм	520 150	с эффектом глубины	15.285,00

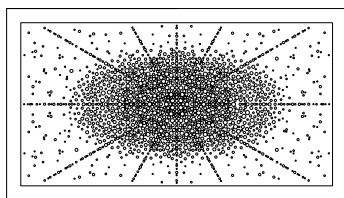

### SUPERNOVA LED

Настенная панель, подсветка на светодиодах

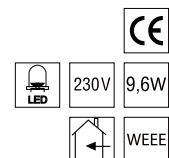

Изделие	Номер товара A.9932 NR ...	Версия	Цена в евро
SUPERNOVA 960 x 540 мм, светодиодная подсветка	800 100	с эффектом глубины	5.775,00

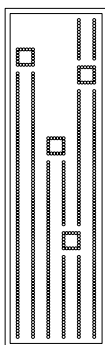

### ORNAMENTIC 1

Настенная панель, без подсветки

Изделие	Номер товара A.9938 NR ...	Версия	Цена в евро
ORNAMENTIC 1 300 x 1000 мм, без подсветки	100 100	декоративный настенный элемент	1.605,00

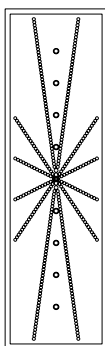

### ORNAMENTIC 2 LED

Настенная панель, подсветка на светодиодах

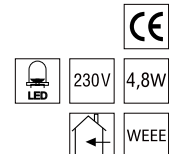

Изделие	Номер товара A.9932 NR ...	Версия	Цена в евро
ORNAMENTIC 2 300 x 1000 мм, светодиодная подсветка	900 100	настенный элемент с легким эффектом глубины	1.995,00

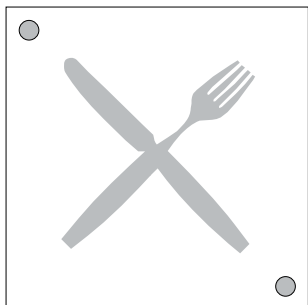

## РЕСТОРАН

Настенная панель, без подсветки

Изделие	Номер товара A.9938 NR ...	Версия	Цена в евро
Ресторан 200 x 200 мм	000 016	2 отверстия по диагонали и 2 специальных удерживающих устройства из стали	219,00

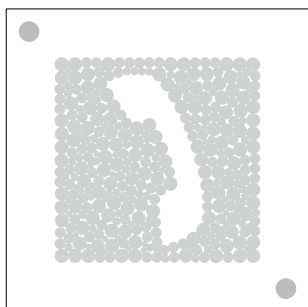

## ТЕЛЕФОН

Настенная панель, без подсветки

Изделие	Номер товара A.9938 NR ...	Версия	Цена в евро
Телефон 200 x 200 мм	000 017	2 отверстия по диагонали и 2 специальных удерживающих устройства из стали	219,00

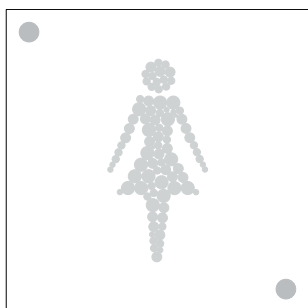

## ЖЕНСКИЙ ТУАЛЕТ

Настенная панель, без подсветки

Изделие	Номер товара A.9938 NR ...	Версия	Цена в евро
Женский туалет 200 x 200 мм	000 018	2 отверстия по диагонали и 2 специальных удерживающих устройства из стали	219,00



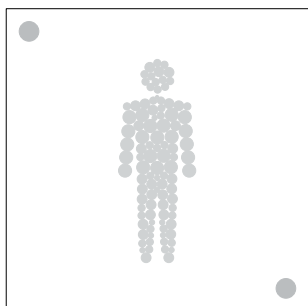

### МУЖСКОЙ ТУАЛЕТ

Настенная панель, без подсветки

Изделие	Номер товара A.9938 NR ...	Версия	Цена в евро
Мужской туалет 200 x 200 мм	000 019	2 отверстия по диагонали и 2 специальных удерживающих устройства из стали	219,00

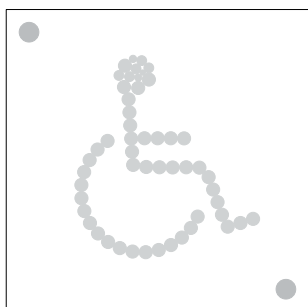

### ТУАЛЕТ ДЛЯ ИНВАЛИДОВ

Настенная панель, без подсветки

Изделие	Номер товара A.9938 NR ...	Версия	Цена в евро
Туалет для инвалидов 200 x 200 мм	000 020	2 отверстия по диагонали и 2 специальных удерживающих устройства из стали	219,00



### БАР

Настенная панель, без подсветки

Изделие	Номер товара A.9938 NR ...	Версия	Цена в евро
Бар 300 x 200 мм	000 144	4 отверстия по диагонали и 4 специальных удерживающих устройства из стали	244,00



## НОМЕР

Настенная панель, без подсветки

Изделие	Номер товара A.9938 NR ...	Версия	Цена в евро
Номер 300 x 200 мм	000 145	4 отверстия по диагонали и 4 специальных удерживающих устройства из стали	244,00



## МНОГОКВАРТИРНЫЙ НОМЕР

Настенная панель, без подсветки

Изделие	Номер товара A.9938 NR ...	Версия	Цена в евро
Многоквартирный номер 300 x 200 мм	000 146	4 отверстия по диагонали и 4 специальных удерживающих устройства из стали	244,00



## РЕСТОРАН

Настенная панель, без подсветки

Изделие	Номер товара A.9938 NR ...	Версия	Цена в евро
Ресторан 300 x 200 мм	000 147	4 отверстия по диагонали и 4 специальных удерживающих устройства из стали	244,00



## БЮРО АДМИНИСТРАТОРА

Настенная панель, без подсветки

Изделие	Номер товара A.9938 NR ...	Версия	Цена в евро
Бюро администратора 300 x 200 мм	000 066	4 отверстия по диагонали и 4 специальных удерживающих устройства из стали	244,00



## КАФЕ

Настенная панель, без подсветки

Изделие	Номер товара A.9938 NR ...	Версия	Цена в евро
Кафе 300 x 200 мм	000 067	4 отверстия по диагонали и 4 специальных удерживающих устройства из стали	244,00

## АКСЕССУАРЫ ДЛЯ светильников

### АКСЕССУАРЫ ДЛЯ светильников

Изделие	Описание	Номер товара А.9950 NR ...	Пригоден для...	Цена в евро
Галогенные, низковольтные	35 Вт, 12 В, штырьковый цоколь GY6.35	502 600	SINAR 100 мм, MADISON (утопленный потолочный светильник), DOWNSQUARE, SUPREME, MOVE, BOOGIE, FELLOW, SPOTS, FLAIR	8,00
Галогенные, низковольтные	50 Вт, 12 В, штырьковый цоколь GY6.35, энергосбережение	500 010	MADISON (утопленный потолочный светильник), DOWNSQUARE, SUPREME, MOVE, BOOGIE, FELLOW, SPOTS, FLAIR	11,00
Галогенные, низковольтные	35 Вт, 12 В, диам. 35 мм, штырьковый цоколь GU4, Coolspot, угол рассеивания: 36°	509 603	OCTA 60 мм (подвесной светильник, монтаж на поверхности)	14,00
Галогенные, низковольтные	5,5 Вт, 12 В, диам. 51 мм, цоколь GU5.3, Coolspot, угол рассеивания: 36°, цвет при освещении: теплый белый	502 602	OCTA 60 мм (утопленный потолочный светильник), URBIC, MADISON 50 мм, ATLAS, VEGA, VAILA, ICE, DECO, 4 REFLEX	14,00
LED	5,5 Вт, 12 В, диам. 51 мм, цоколь GU5.3, Coolspot, угол рассеивания: 36°, цвет при освещении: теплый белый	500 014	OCTA 60 мм (утопленный потолочный светильник), URBIC, MADISON 50 мм, ATLAS, VEGA, VAILA, ICE, DECO, 4 REFLEX также сочетается с А.9943 NR 500 012	104,00
Галогенные, высоковольтные	25 Вт, 230 В, цоколь G9	509 601	MOSAIX, VERVE, EYRIS	13,00
Галогенные, высоковольтные	50 Вт, 230 В, диам. 51 мм, цоколь GU10, Coolspot, угол рассеивания: 35°	500 013	MOSAIX 216 мм, MOSAIX 318 мм	13,00
Галогенные, высоковольтные	80 Вт, 230 В, диам. 12 мм, цоколь R7s, длина: 74,9 мм, энергосбер.	509 605	MADISON (настенный светильник, монтаж на поверхности)	14,00
Галогенные, высоковольтные	50 Вт, 230 В, диам. 51 мм, цоколь GZ10, Coolspot, угол рассеивания: 50°	500 001	ATLAS select	22,00
Галогенные, высоковольтные	100 Вт, 230 В, цоколь E27	509 607	TURN, RINGLET	34,00
Металл. галогенид. лампа (газоразр., выс. интенс.)	35 Вт, штырьковый цоколь G8.5, цвет при освещении: нейтральный белый, HCl-TC 35/942 NDL	500 012	MADISON, DOWNSQUARE	79,00
Металл. галогенид. лампа (газоразр., выс. интенс.)	35 Вт, штырьковый цоколь G8.5, цвет при освещении: нейтральный белый, HCl-TC 35/942 NDL	500 011	MADISON, DOWNSQUARE	79,00
Металл. галогенид. лампа (газоразр., выс. интенс.)	35 Вт, штырьковый цоколь G12, цвет при освещении: теплый белый, CDM-T/830	500 005	ELEGANCE, NOBLESSE	84,00
Металл. галогенид. лампа (газоразр., выс. интенс.)	70 Вт, штырьковый цоколь G12, цвет при освещении: теплый белый, CDM-T/830	500 006	ELEGANCE, NOBLESSE	84,00

## АКСЕССУАРЫ ДЛЯ светильников

### АКСЕССУАРЫ ДЛЯ устройств управления

Изделие	Описание	Номер товара A.9950 NR ...	Пригоден для...	Цена в евро
Электронный трансформатор	Выходная мощность: 35–105 ВА Вых. напряжение: 11,5 В Входное напряжение: 230–240 В, 50/60 Гц Размеры: 120 x 42 x 31 мм	500 130	SINAR 100 мм, MADISON (утопленный потолочный светильник), MADISON 50 мм, DOWNSQUARE, SUPREME, MOVE, BOOGIE, FELLOW, SPOTS, FLAIR, OCTA 60 мм (утопленный потолочный светильник), URBIC, ATLAS, VEGA, VAILA, ICE, DECO, 4 REFLEX	48,00
Электронный дроссель стартера (HID)	Выходная мощность: 35 Вт Входное напряжение: 220–240 В, 50/60 Гц Размеры: 160 x 80 x 35 мм	500 003	MADISON, DOWNSQUARE, ELEGANCE, NOBLESSE	134,00
Электронный дроссель стартера (HID)	Выходная мощность: 70 Вт Входное напряжение: 220–240 В, 50/60 Гц Размеры: 180 x 80 x 35 мм	500 007	ELEGANCE, NOBLESSE	134,00

Изделие	Описание	Номер товара A.9943 NR ...	Пригоден для...	Цена в евро
Блок питания (LED)	Вых. мощность: макс. 5 Вт Вых. ток: 350 мА Входное напряжение: 120–240 В, 50/60 Гц Размеры: 45 x 45 x 26 мм	000 120	BLOOM	44,00
Блок питания (LED)	Выходная мощность: 0,9–20 Вт Вых. напряжение: 24 В пост. т. Входное напряжение: 100–240 В, 50/60 Гц Размеры: 60 x 60 x 31 мм	500 012	SAMBA, ROCK, TANGO, SWING, JAZZ	84,00
Управление: LED RGB IR	Выходная мощность: 15 Вт на контур Вых. напряжение: 24 В пост. т. Входное напряжение: 24 В пост. т. Размеры: 103 x 67 x 30 мм Выбор цвета или управление с пом. ИК-лучей	000 131	SWING RGB, JAZZ RGB	174,00
Устр-во упр. с пом. ИК-лучей RGB	Размеры: 175 x 30 x 20 мм	000 132	Только в сочетании с A.9943 NR 000 131 (устройство упр. LED RGB IR)	54,00

### АКСЕССУАРЫ Разное

Изделие	Описание	Номер товара A.9943 NR ...	Пригоден для...	Цена в евро
Кронштейн для утопленных светодиодных светильников	Глубина посадки: 89 мм Толщина стенки: 10–15 мм Отверстие в стене: диам. 102 мм Эксплуатация: в сухих помещениях Только на монтажа на стене	000 061	SWING, JAZZ	54,00

Светильники реализуются без ламп. Устройства управления включены в комплект, если они указаны в соответствующей спецификации!

## СОСТАВНЫЕ ЭЛЕМЕНТЫ ДЛЯ ИНДИВИДУАЛЬНОГО СВЕТОДИЗАЙНА, Crystal StarLED

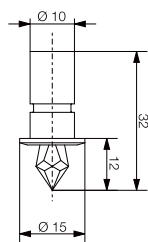

### КРИСТАЛЛ 12 мм

Светодиодные осветительные приборы

Изделие	Номер товара A.9945 NR ...	Версия	Цена в евро
Кристалл 12 мм	010 400	позолота	14,00
	010 402	никелировка	14,00

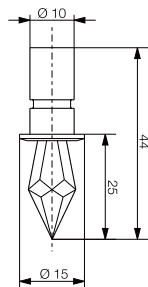

### КРИСТАЛЛ 25 мм

Светодиодные осветительные приборы

Изделие	Номер товара A.9945 NR ...	Версия	Цена в евро
Кристалл 25 мм	010 500	позолота	18,00
	010 502	никелировка	18,00

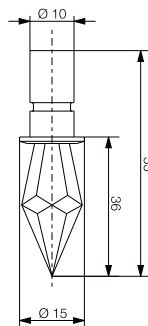

### КРИСТАЛЛ 36 мм

Светодиодные осветительные приборы

Изделие	Номер товара A.9945 NR ...	Версия	Цена в евро
Кристалл 36 мм	010 600	позолота	19,00
	010 602	никелировка	19,00

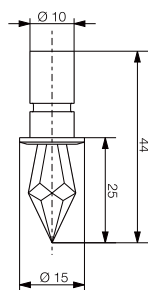

### КРИСТАЛЛ 25 мм

Светодиодные осветительные приборы

Изделие	Номер товара A.9945 NR ...	Версия	Цена в евро
Кристалл 25 мм, сапфировый средней насыщенности	010 507	позолота	21,00
	010 508	никелировка	21,00
Кристалл 25 мм, розовато-розовый	010 509	позолота	21,00
	010 510	никелировка	21,00
Кристалл 25 мм, зеленый античный	010 503	позолота	21,00
	010 504	никелировка	21,00
Кристалл 25 мм, светлый топаз	010 505	позолота	21,00
	010 506	никелировка	21,00

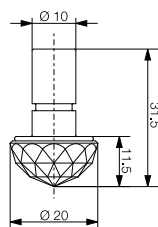

### КРИСТАЛЛ ДИАМ. 20 мм

Светодиодные осветительные приборы

Изделие	Номер товара A.9945 NR ...	Версия	Цена в евро
Кристалл диам. 20 мм	010 850	позолота	20,00
	010 852	никелировка	20,00

## СОСТАВНЫЕ ЭЛЕМЕНТЫ ДЛЯ ИНДИВИДУАЛЬНОГО СВЕТОДИЗАЙНА, Crystal StarLED

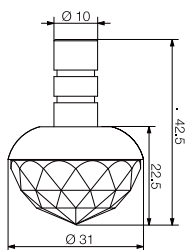

### КРИСТАЛЛ ДИАМ. 31 мм

Светодиодные осветительные приборы

Изделие	Номер товара A.9945 NR ...	Версия	Цена в евро
Кристалл диам.31 мм	010 810	никелировка	54,00

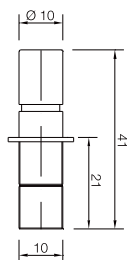

### ДВОЙНОЙ КУБИК прямой

Светодиодные осветительные приборы

Изделие	Номер товара A.9945 NR ...	Версия	Цена в евро
Двойной кубик прямой	015 303	никелировка	25,00

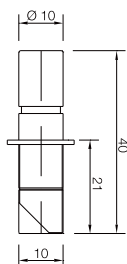

### ДВОЙНОЙ КУБИК диагональный

Светодиодные осветительные приборы

Изделие	Номер товара A.9945 NR ...	Версия	Цена в евро
Двойной кубик диагональный	015 403	никелировка	32,00

## АКСЕССУАРЫ, Crystal StarLED

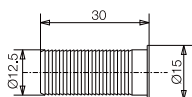

### УНИВЕРСАЛЬНАЯ МОНТАЖНАЯ ВТУЛКА

Изделие	Номер товара A.9945 NR ...	Версия	Цена в евро
УНИВЕРСАЛЬНАЯ монтажная втулка, 30 мм	019 034	прозрачный	5,00

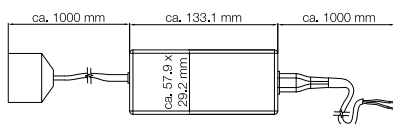

### ЭЛЕКТРОННЫЙ БЛОК ПИТАНИЯ

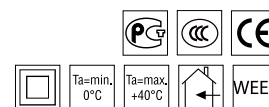

Изделие	Номер товара A.9943 NR ...	Версия	Цена в евро
Электронный блок питания	000 025	с внешним блоком втычных соединителей	234,00

## АКСЕССУАРЫ, Crystal StarLED

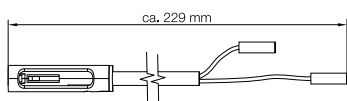
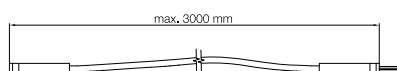
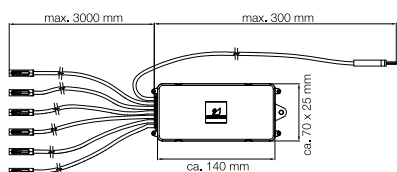

### РАСПРЕД. БЛОК 0,5 ВТ

Изделие	Номер товара A.9943 NR ...	Цвет при освещении	Цена в евро
Распред. блок 0,5 Вт	000 175	дневной белый (около 8000 К)	209,00
	000 176	нейтральный белый (около 3500 К)	209,00

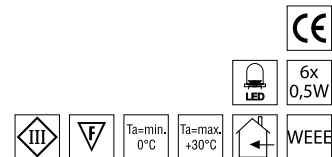

### УДЛИНИТЕЛЬНЫЙ КАБЕЛЬ

Изделие	Номер товара A.9943 NR ...	Версия	Цена в евро
Удлинительный кабель 0,5 Вт	000 028	Длина: 3 м	16,00

### РЕМОНТНЫЙ КОМПЛЕКТ, 0,5 ВТ

Комплектация: 6 светодиодных вставок

Изделие	Номер товара A.9943 NR ...	Цвет при освещении	Цена в евро
Ремонтный комплект, 0,5 Вт	000 029	дневной белый (около 8000 К)	129,00
	000 030	нейтральный белый (около 3500 К)	129,00



## СОСТАВНЫЕ ЭЛЕМЕНТЫ ДЛЯ ИНДИВИДУАЛЬНОГО СВЕТОДИЗАЙНА, Crystal StarLED Deluxe

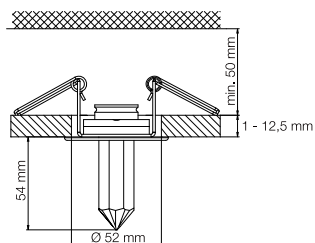

### КРИСТАЛЛ 8<sup>14</sup> / 8<sup>16</sup> / 12<sup>12</sup> / 12<sup>24</sup>

Светодиодные осветительные приборы

Изделие	Номер товара A.9945 NR ...	Версия	Цена в евро
Кристалл 8 <sup>14</sup>	000 031	позолота	84,00
	000 032	хромовое покрытие	84,00
Кристалл 8 <sup>16</sup>	000 033	позолота	84,00
	000 034	хромовое покрытие	84,00
Кристалл 12 <sup>12</sup>	000 038	позолота	84,00
	000 039	хромовое покрытие	84,00
Кристалл 12 <sup>24</sup>	000 040	позолота	84,00
	000 041	хромовое покрытие	84,00



## СОСТАВНЫЕ ЭЛЕМЕНТЫ ДЛЯ ИНДИВИДУАЛЬНОГО СВЕТОДИЗАЙНА, Crystal StarLED Deluxe

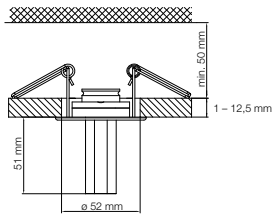

### КРИСТАЛЛ 8<sup>1</sup> / 12<sup>1</sup>

Светодиодные осветительные приборы

Изделие	Номер товара A.9945 NR ...	Версия	Цена в евро
Кристалл 8 <sup>1</sup>	000 140	позолота	104,00
	000 141	хромовое покрытие	104,00
Кристалл 12 <sup>1</sup>	000 142	позолота	104,00
	000 143	хромовое покрытие	104,00

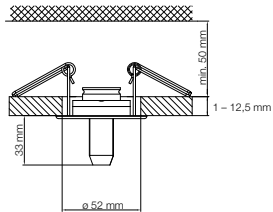

### КРИСТАЛЛ 4<sup>5</sup>

Светодиодные осветительные приборы

Изделие	Номер товара A.9945 NR ...	Версия	Цена в евро
Кристалл 4 <sup>5 square</sup>	000 144	позолота	104,00
	000 145	хромовое покрытие	104,00
Кристалл 4 <sup>5 rhomb</sup>	000 146	позолота	104,00
	000 147	хромовое покрытие	104,00

## АКСЕССУАРЫ, Crystal StarLED Deluxe

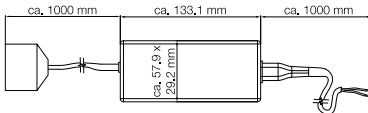

### ЭЛЕКТРОННЫЙ БЛОК ПИТАНИЯ

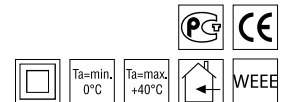

Изделие	Номер товара A.9967 NR ...	Версия	Цена в евро
Электронный блок питания	500 205	с внешним блоком втычных соединителей	234,00

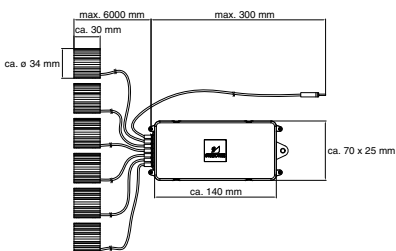

### РАСПРЕД. БЛОК 1 ВТ

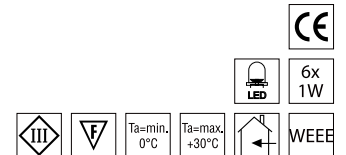

Изделие	Номер товара A.9943 NR ...	Цвет при освещении	Цена в евро
Распред. блок 1 Вт	000 033	дневной белый (около 6.700 К)	369,00
	000 034	нейтральный белый (около 3.400 К)	369,00

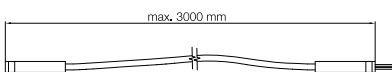

### УДЛИНИТЕЛЬНЫЙ КАБЕЛЬ

Изделие	Номер товара A.9943 NR ...	Версия	Цена в евро
Удлинительный кабель 1 Вт	000 037	Длина: 3 м	37,00

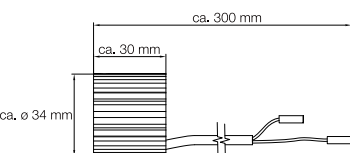

### РЕМОНТНЫЙ КОМПЛЕКТ, 1 ВТ

Комплектация: 1 светодиодных вставок

Изделие	Номер товара A.9943 NR ...	Цвет при освещении	Цена в евро
Ремонтный комплект, 1 Вт	000 035	дневной белый (около 6.700 К)	47,00
	000 036	нейтральный белый (около 3.400 К)	47,00

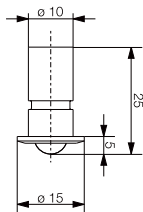
**СФЕРИЧЕСКАЯ ЛИНЗА ДИАМ. 7,4 мм**

Осветительные приборы для оптоволоконных систем освещения

Изделие	Номер товара A.9942 NR ...	Версия	Цена в евро
Сферическая линза диам. 7,4 мм	010 300	позолота	11,00
	010 302	никелировка	11,00
	010 305	матовый хром	11,00
	010 307	белый	11,00

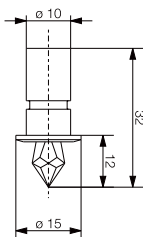
**КРИСТАЛЛ 12 мм**

Осветительные приборы для оптоволоконных систем освещения

Изделие	Номер товара A.9942 NR ...	Версия	Цена в евро
Кристалл 12 мм	010 400	позолота	11,00
	010 402	никелировка	11,00
	010 400 MC	позолота	14,00
	010 402 MC	никелировка	14,00
	010 405	матовый хром	11,00
	010 407	белый	11,00
	010 405 MC	матовый хром	14,00
	010 407 MC	белый	14,00

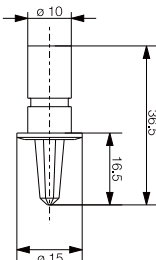
**КРИСТАЛЛ 16,5 мм**

Осветительные приборы для оптоволоконных систем освещения

Изделие	Номер товара A.9942 NR ...	Версия	Цена в евро
Кристалл 16,5 мм	010 900	позолота	18,00
	010 902	никелировка	18,00
	010 900 MC	позолота	19,00
	010 902 MC	никелировка	19,00
	010 905	матовый хром	18,00
	010 907	белый	18,00
	010 905 MC	матовый хром	19,00
	010 907 MC	белый	19,00

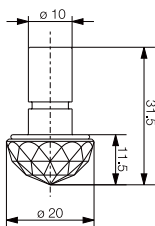
**КРИСТАЛЛ ДИАМ. 20 мм**

Осветительные приборы для оптоволоконных систем освещения

Изделие	Номер товара A.9942 NR ...	Версия	Цена в евро
КРИСТАЛЛ диам. 20 мм	010 850	позолота	20,00
	010 852	никелировка	20,00

## СОСТАВНЫЕ ЭЛЕМЕНТЫ ДЛЯ ИНДИВИДУАЛЬНОГО СВЕТОДИЗАЙНА, Оптоволоконная система освещения

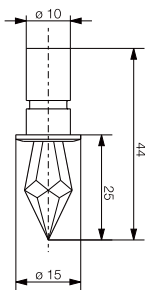

### КРИСТАЛЛ 25 мм

Осветительные приборы для оптоволоконных систем освещения

Изделие	Номер товара A.9942 NR ...	Версия	Цена в евро
Кристалл 25 мм	010 500	позолота	18,00
	010 502	никелировка	18,00

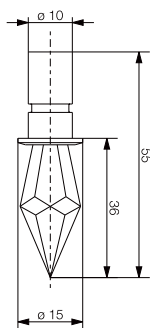

### КРИСТАЛЛ 36 мм

Осветительные приборы для оптоволоконных систем освещения

Изделие	Номер товара A.9942 NR ...	Версия	Цена в евро
Кристалл 36 мм	010 600	позолота	19,00
	010 602	никелировка	19,00

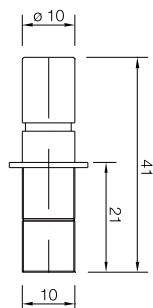

### ДВОЙНОЙ КУБИК прямой

Осветительные приборы для оптоволоконных систем освещения

Изделие	Номер товара A.9942 NR ...	Версия	Цена в евро
Двойной кубик прямой	015 303	никелировка	31,00
	015 305	матовый хром	31,00
	015 307	белый	31,00

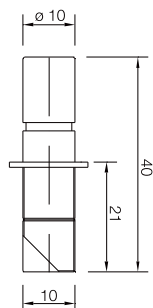

### ДВОЙНОЙ КУБИК диагональный

Осветительные приборы для оптоволоконных систем освещения

Изделие	Номер товара A.9942 NR ...	Версия	Цена в евро
Двойной кубик диагональный	015 403	никелировка	32,00
	015 405	матовый хром	32,00
	015 407	белый	32,00
	015 403 MC	никелировка	32,00
	015 405 MC	матовый хром	32,00
	015 407 MC	белый	32,00

## СОСТАВНЫЕ ЭЛЕМЕНТЫ ДЛЯ ИНДИВИДУАЛЬНОГО СВЕТОДИЗАЙНА, Оптоволоконная система освещения

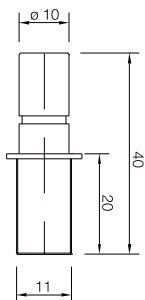

### ASHLAR

Осветительные приборы для оптоволоконных систем освещения

Изделие	Номер товара A.9942 NR ...	Версия	Цена в евро
Ashlar	015 503	никелировка	31,00
	015 505	матовый хром	31,00
	015 507	белый	31,00

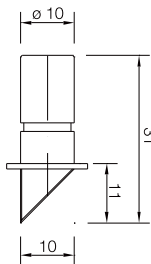

### НАСТЕННОЕ МИНИКОЛЬЦО

Осветительные приборы для оптоволоконных систем освещения

Изделие	Номер товара A.9942 NR ...	Версия	Цена в евро
Настенное миникольцо	015 603	никелировка	38,00
	015 605	матовый хром	38,00
	015 607	белый	38,00

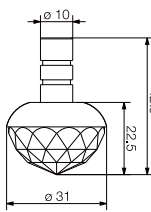

### КРИСТАЛЛ ДИАМ. 31 мм

Осветительные приборы для оптоволоконных систем освещения

Изделие	Номер товара A.9942 NR ...	Версия	Цена в евро
КРИСТАЛЛ диам.31 мм	010 810	никелировка	54,00

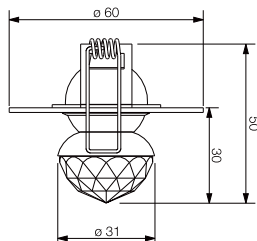

### КРИСТАЛЬНАЯ ЛАМПА ДИАМ. 31 мм

Осветительные приборы для оптоволоконных систем освещения

Изделие	Номер товара A.9942 NR ...	Версия	Цена в евро
Crystal Spot диам.31 мм	010 820	никелировка	109,00

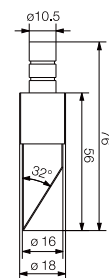

### ПРИЗМА 32°

Осветительные приборы для оптоволоконных систем освещения

Изделие	Номер товара A.9942 NR ...	Версия	Цена в евро
Призма 32°	011 400	никелировка	59,00

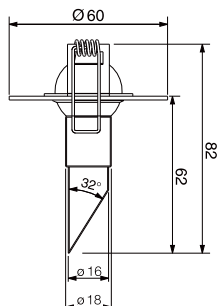

### ПРИЗМА ТОЧЕЧ. 32°

Осветительные приборы для оптоволоконных систем освещения

Изделие	Номер товара A.9942 NR ...	Версия	Цена в евро
Призма точеч. 32°	011 410	никелировка	89,00

## СОСТАВНЫЕ ЭЛЕМЕНТЫ ДЛЯ ИНДИВИДУАЛЬНОГО СВЕТОДИЗАЙНА, Оптоволоконная система освещения

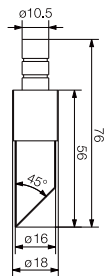

### ПРИЗМА 45°

Осветительные приборы для оптоволоконных систем освещения

Изделие	Номер товара A.9942 NR ...	Версия	Цена в евро
Призма 45°	011 300	никелировка	59,00

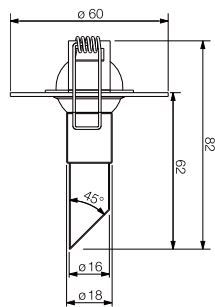

### ПРИЗМА ТОЧЕЧ. 45°

Осветительные приборы для оптоволоконных систем освещения

Изделие	Номер товара A.9942 NR ...	Версия	Цена в евро
Призма точеч. 45°	011 310	никелировка	89,00

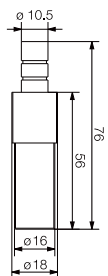

### ПРИЗМА 0°

Осветительные приборы для оптоволоконных систем освещения

Изделие	Номер товара A.9942 NR ...	Версия	Цена в евро
Призма 0°	011 200	никелировка	54,00

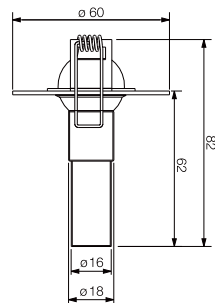

### ПРИЗМА ТОЧЕЧ. 0°

Осветительные приборы для оптоволоконных систем освещения

Изделие	Номер товара A.9942 NR ...	Версия	Цена в евро
Призма точеч. 0°	011 210	никелировка	84,00

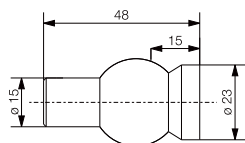

### СИСТЕМА ФОКУСИРУЮЩИХ ЛИНЗ

Осветительные приборы для оптоволоконных систем освещения

Изделие	Номер товара A.9942 NR ...	Версия	Цена в евро
Система фокусирующих линз	030 010	черный	69,00
	030 011	белый	69,00
	030 012	никелировка	69,00

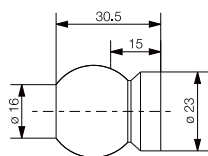

## СИСТЕМА СФЕРИЧЕСКИХ ЛИНЗ

Осветительные приборы для оптоволоконных систем освещения

Изделие	Номер товара A.9942 NR ...	Версия	Цена в евро
Система сферических линз	030 110	черный	34,00
	030 111	белый	34,00
	030 112	никелировка	34,00

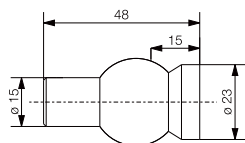

## ВСПОМОГАТЕЛЬНАЯ СИСТЕМА ЛИНЗ

Осветительные приборы для оптоволоконных систем освещения

Изделие	Номер товара A.9942 NR ...	Версия	Цена в евро
Вспомогательная система линз	030 210	черный	69,00
	030 211	белый	69,00
	030 212	никелировка	69,00

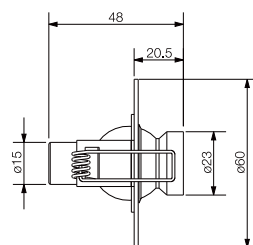

## ОПТИКА С ФОКАЛЬНЫМ ПЯТНОМ

Осветительные приборы для оптоволоконных систем освещения

Изделие	Номер товара A.9942 NR ...	Версия	Цена в евро
Оптика с фокальным пятном	020 810	белый	129,00
	020 811	черный	129,00
	020 813	никелировка	129,00

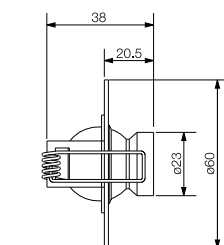

## ОПТИКА С ФОКАЛЬНЫМ ПЯТНОМ

Осветительные приборы для оптоволоконных систем освещения

Изделие	Номер товара A.9942 NR ...	Версия	Цена в евро
Оптика с фокальным пятном	020 800	белый	84,00
	020 801	черный	84,00
	020 803	никелировка	84,00

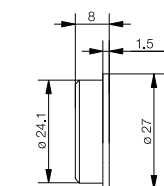

## МИНИЛИНЗЫ

Осветительные приборы для оптоволоконных систем освещения

Изделие	Номер товара A.9942 NR ...	Версия	Цена в евро
Минилинзы	020 700	белый, белое крепежное кольцо	26,00
	020 701	черный, черное крепежное кольцо	26,00
	020 703	хром, полупрозрачное крепежное кольцо	26,00

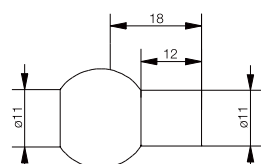

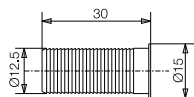

## УНИВЕРСАЛЬНЫЕ МОНТАЖНЫЕ ВТУЛКИ

Изделие	Номер товара A.9942 NR ...	Версия	Цена в евро
Универсальная монтажная втулка 30 мм	019 034	прозрачный пластик	5,00
Универсальная монтажная втулка 85 мм	019 039	белый пластик	8,00
Универсальная монтажная втулка 140 мм	019 036	белый пластик	8,00
Монтажная втулка 28,1 мм	019 031	пластик с окраской "под золото"	2,00
Монтажная втулка 27,5 мм	019 030	позолоченный металл	5,00

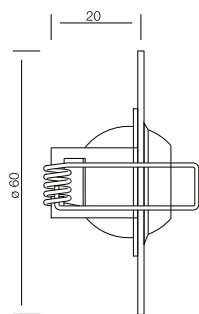

## СФЕРИЧЕСКОЕ СОЕДИНЕНИЕ

Изделие	Номер товара A.9942 NR ...	Версия	Цена в евро
Сферическое соединение	019 041	никелировка	54,00

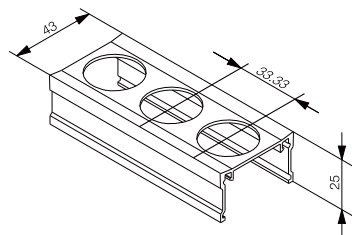

## АЛЮМИНИЕВАЯ НАПРАВЛЯЮЩАЯ

Изделие	Номер товара A.9942 NR ...	Версия	Цена в евро
Алюминиевая направляющая	030 300	черный Держатель для систем фокусирования, со сферическими и вспомогательными линзами Макс. 30 линз на погонный метр	ЛЧМ 164,00

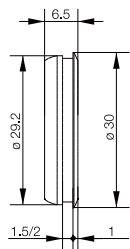

## КРЕПЕЖНОЕ КОЛЬЦО

Держатель для систем фокусирования, со сферическими и вспомогательными линзами

Изделие	Номер товара A.9942 NR ...	Версия	Цена в евро
Крепежное кольцо	030 350	Толщина металла 1,5 мм, черный	7,00
	030 352	Толщина металла 1,5 мм, прозрачный	7,00
	030 354	Толщина металла 1,5 мм, белый	7,00
	030 351	Толщина металла 2,0 мм, черный	7,00
	030 353	Толщина металла 2,0 мм, прозрачный	7,00
	030 355	Толщина металла 2,0 мм, белый	7,00

## СВЕТОВОДЫ

Стеклянный волоконный световод (со склада)

Номер товара A.9942 NR ...	Размер	Диам. волокна (мм)	Всего концов	Один конец	Длина конца (мм)	Вс (г)	Цена в евро
110 122	3/4	диам. 1,0	80		5.000	3.020	1.575,00
115 010	1 1/2	диам. 1,4	35	20 15	2.000 3.500	1.380	699,00
115 100	1 1/2	диам. 1,4	60		2.000	1.580	869,00
115 110	1 1/2	диам. 1,4	60		4.000	2.880	1.215,00
115 120	1 1/2	диам. 1,4	70		3.000	2.600	1.255,00
115 119	1 1/2	диам. 1,4	70	30 40	4.000 6.000	3.980	1.575,00
115 121	1 1/2	диам. 1,4	80		3.000	2.740	1.295,00
115 122	1 1/2	диам. 1,4	80		5.000	4.400	1.805,00
115 130	1 1/2	диам. 1,4	100		3.000	3.350	1.595,00
115 150	1 1/2	диам. 1,4	100	40 60	3.000 5.000	4.600	1.975,00
115 151	1 1/2	диам. 1,4	100		8.000	8.550	3.135,00
115 140	1 1/2	диам. 1,4	150		5.000	8.000	3.175,00
115 141	1 1/2	диам. 1,4	150	60 60 30	5.000 8.000 10.000	11.150	4.025,00
120 110	3	диам. 2,0	80		3.000	5.600	1.835,00
130 100	8	диам. 3,0	40		2.000	3.260	1.965,00
140 091	14	диам. 4,0 волокна с высокой степенью перераспределения	12		1.500	1.520	1.235,00
140 092	14	диам. 4,0 волокна с высокой степенью перераспределения	12	6 6	3.500 6.000	3.720	1.895,00
140 100	14	диам. 4,0	20		1.200	1.920	1.295,00
140 104	14	диам. 4,0 волокна с высокой степенью перераспределения	20	8 12	2.500 4.000	4.450	2.515,00
140 112	14	диам. 4,0 волокна с высокой степенью перераспределения	24		2.000	3.450	2.245,00
140 130	14	диам. 4,0 волокна с высокой степенью перераспределения	32	15 17	2.500 4.000	6.850	3.175,00
140 120	14	диам. 4,0 волокна с высокой степенью перераспределения	33	20 13	2.000 3.000	5.850	2.755,00
140 121 с концевыми наконечниками В4 только для минилинз	14	диам. 4,0 волокна с высокой степенью перераспределения	33	20 13	2.000 3.000	5.100	2.755,00
140 140 с концевыми наконечниками В4 только для минилинз	14	диам. 4,0 волокна с высокой степенью перераспределения	32	15 17	3.000 5.000	8.200	3.775,00



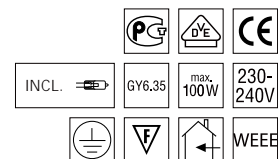
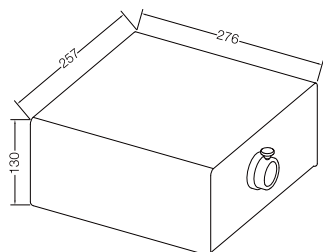

### ГАЛОГЕННАЯ ПОВЫШ. ЯРКОСТИ, 100 ВТ

Прожектор

Изделие	Номер товара A.9943 NR ...	Версия	Цена в евро
Галогенная повыш. яркости, 100 Вт	500 100	встроенный электронный трансформатор	969,00

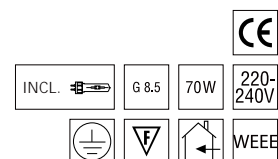
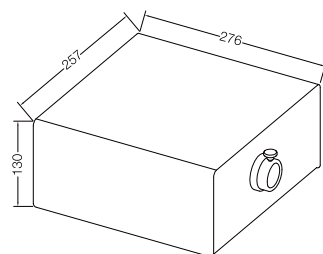

### ГАЗОРАЗР., ВЫС. ИНТЕНС., ПОВЫШ. ЯРК. 70 ВТ

Прожектор

Изделие	Номер товара A.9943 NR ...	Версия	Цена в евро
Газоразрядная, выс. интенс., повыш. яркости 70 Вт	500 070	встроенный электронный дроссель стартера	1.655,00

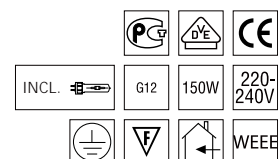
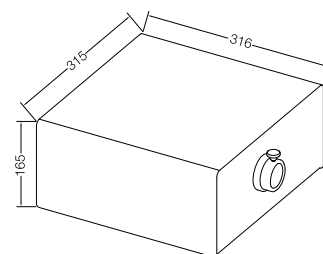

### ГАЗОРАЗР., ВЫС. ИНТЕНС., ПОВЫШ. ЯРК. 150 ВТ

Прожектор

Изделие	Номер товара A.9943 NR ...	Версия	Цена в евро
Газоразрядная, выс. интенс., повыш. яркости 150 Вт	500 150	встроенный электронный дроссель стартера	2.455,00

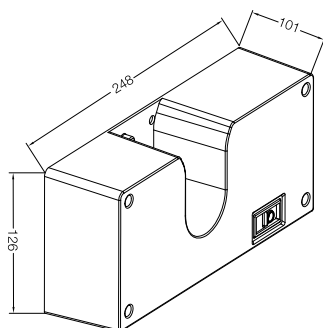

### МОДУЛЬ РЕГУЛИРОВКИ ЦВЕТА И СВЕТОЭФФЕКТА ДЛЯ ПРОЖЕКТОРОВ ПОВЫШЕННОЙ ЯРКОСТИ



Изделие	Номер товара A.9943 NR ...	Версия	Цена в евро
Модуль регулировки цвета	500 001	8 цветов, постоянная смена цветов	659,00
Модуль светозффекта	500 004	эффект мерцания	649,00



























## ЛАМПЫ

Изделие	Номер товара A.9942 NR ...	Версия	Цена в евро
Лампа для светильников с галогенными лампами повышенной яркости, 100 Вт	059 112	100 Вт, 12 В, GY6.35	15,00
Лампа для светильников с газоразрядными лампами выс. интенсивности и повышенной яркости, 150 Вт	059 113	BLV(газор.лампа выс.интенс.) 150 Вт,4200К,G12	89,00
	059 114	BLV(газор.лампа выс.интенс.) 150 Вт,3000К,G12	89,00
A.9943 NR ...			
Лампа для светильников с газоразрядными лампами выс. интенсивности и повышенной яркости, 70 Вт	500 003	CDM TC 70 Вт, 3000К, G8.5	119,00
Лампа для светильников с газоразрядными лампами выс. интенсивности и повышенной яркости, 150 Вт	000 015	CDM SA/T 150 Вт, 4200 К, G12	284,00

## СОЕДИНИТЕЛЬНЫЙ КАБЕЛЬ ДЛЯ ПРОЖЕКТОРОВ С ЛАМПАМИ ПОВЫШЕННОЙ ЯРКОСТИ

Изделие	Номер товара A.9943 NR ...	Версия	Цена в евро
Соединительный провод EU	000 503	Длина: 2 м	12,00
Соединительный провод UK	000 507	Длина: 2 м	23,00
Соединительный кабель CH	000 506	Длина: 2 м	23,00

## ПОЯСНЕНИЯ К ПИКТОГРАММАМ

	Отметка о сертификации „CE“ (“Certified Europe” или “Communauté Européenne”) служит подтверждением соответствия „основным техническим требованиям“ соответствующих европейских стандартов.		ГОСТ Р: Сертификация товаров, экспортируемых в Российскую Федерацию указывает на соответствие принятым положениям, что гарантирует отсутствие опасности для жизни, вреда для здоровья и имуществу потребителя, а также защиту окружающей среды в России.
	В отношении электронных устройств, включая изделия, на которые распространяется действие немецкого закона об устройствах и безопасности изделий (GPSG). Отметка „VDE“ обозначает соответствие техническим требованиям Союза немецких электротехников или европейским либо международным гармонизированным стандартам; также подтверждается соответствие требованиям безопасности, приведенным в соответствующих директивах. Отметка „VDE“ обозначает безопасность изделия в плане отсутствия опасности со стороны электрической и механической частей, источников тепла, отсутствия токсичности, радиологической и другой опасности.		Текстовая ссылка „CCC“ (CCC = China Compulsory Certification, „обязательная сертификация в Китае“) является обязательной отметкой, указывающей на безопасность и высокое качество изделий, продаваемых на территории Китая.
	ENEC (European Norms Electrical Certification) Ссылка на европейские стандарты — общепринятый способ маркировки, с указанием сертификации, для ламп и электрических компонентов, оговоренных соглашением LUM. Подтверждается соответствие стандарту на изделиях, на которых отмечены стандарты безопасности, в частности, EN60598.		При отсутствии иных указаний, все светильники и системы освещения соответствуют классу безопасности IP20 (защита от твердых посторонних тел крупнее 12 мм, отсутствие защиты от воды и влаги).
	Низковольтная галогенная лампа		Светильник соответствует классу безопасности IP67 (пыленепроницаемость, защита от воды при временном погружении в нее)
	Низковольтная галогенная зеркальная лампа с интерферирующим зеркальным покрытием		Осветительные приборы с такой маркировкой пригодны только для прямого контакта с негорючими поверхностями.
	Высоковольтная галогенная зеркальная лампа с интерферирующим зеркальным покрытием		Осветительные приборы можно монтировать прямо на строительных материалах с обычной огнестойкостью.
	Металлическая галогенидная лампа		Осветительные приборы с такой маркировкой можно встраивать в поверхности с обычными свойствами воспламенения, или монтировать на них, используя теплоизолирующий материал.
	Светодиодная лампа		Лампа низкого давления, пригодна для светильников без защитной крышки.
	Осветительный прибор класса защиты I: требуется подключение провода PE		Макс. мощность
	Лампы, класс защиты II: Благодаря наличию необходимой изоляции в лампе недоступен контакт с металлическими элементами, которые могут вызвать поражение электрическим током. Защитным проводом не оснащен.		Мин. расстояние до освещаемого объекта: 0,5 м
	Осветительный прибор класса защиты III: эксплуатация при безопасном сверхнизком напряжении (SELV), применение трансформатора с защитной изоляцией согласно EN 61558-2-6.		Мин./макс. температура окружающей среды
	Напряжение в месте подключения		Монтаж только в сухих помещениях
	Высоковольтная галогенная трубчатая лампа, цоколь R7s		<b>ПРИМЕЧАНИЕ ДЛЯ ПОКУПАТЕЛЯ:</b> На данное изделие компании Swarovski распространяется действие Директивы 2002/96/ЕС Европейского Парламента и Совета Европы касательно утилизации электрического и электронного оборудования (WEEE); оно выпущено в продажу после 13 августа 2005 года и не допускается его утилизация вместе с неотсортированными городскими отходами. При необходимости утилизации данного изделия его необходимо доставить в пункты сбора отходов категории WEEE, а в иных случаях соблюдать все действующие нормативные требования.

Светильники/системы освещения в данном каталоге сконструированы и изготовлены в соответствии с техническими требованиями EN 60598/VDE 0711. Наибольшая часть светильников/систем освещения содержит соответствующую отметку о прохождении испытаний на табличке данных и на упаковке, а также в инструкциях. Остальные светильники/системы освещения рассматриваются на предмет проведения испытаний. Но пока процедура испытаний и сертификации не завершена. Информацию о текущем состоянии дел можно в любой время получить у нас.

## СЕВЕРНАЯ И ЮЖНАЯ АМЕРИКА

Swarovski Lighting, Inc.  
с/о SCHONBEK® Worldwide Lighting, Inc.  
61 Industrial Boulevard  
Plattsburgh, New York 12901-1908  
USA  
Тел. +1 / 518 / 324 4233  
Факс. +1 / 518 / 324 6730  
swarovski.lighting@schonbek.com

## ЕВРОПА

Swarovski Aktiengesellschaft  
Dröschstrasse 15  
P.O. Box 567  
9495 Triesen  
Principality of Liechtenstein  
Тел. +423 / 399 / 5656  
Факс. +423 / 399 / 6666  
lighting.europe@swarovski.com

ГЕРМАНИЯ  
Тел. +800 / 42 / 22000  
Факс. +423 / 399 / 6666

АВСТРИЯ  
Тел. +43 / 5224 / 500 5656  
Факс. +43 / 5224 / 500 5666

ФРАНЦИЯ  
Тел. +33 / 1 / 44 76 15 53  
Факс. +33 / 1 / 44 76 15 54

ВЕЛИКОБРИТАНИЯ  
Тел. +44 / 845 / 607 0341  
Факс. +44 / 845 / 607 0342

## АФРИКА / БЛИЖНИЙ ВОСТОК / АЗИЯ / ТИХООКЕАНСКИЙ РЕГИОН

Swarovski Middle East FZE  
P.O. Box 17128  
Jebel Ali Free Zone R/A 6  
Dubai  
UAE  
Тел. +971 / 4 / 881 65 62  
Факс. +971 / 4 / 881 56 23  
lighting.me@swarovski.com

Список дилеров и торговых представительств в мире приведен здесь: [ARCHITECTURE.SWAROVSKI.COM/SALESCOMPANIES](http://ARCHITECTURE.SWAROVSKI.COM/SALESCOMPANIES)

---

© 2012 Swarovski AG Авторские права защищены. Запрещается публикация, передача или любой другой вид копирования содержания или его частей, в любой форме, без предварительного согласия в письменном виде компании Swarovski. Сохраняем за собой право на изменения цен и технических характеристик. Мы не несем ответственность за ошибки в печати или терминологии. Применимы правила и положения, действующие в торговом представительстве Swarovski. Данный прайс-лист заменяет собой все предыдущие цены, которые больше недействительны. По запросу мы готовы предоставить информацию о наличии описанных товаров в конкретной стране. Все размеры приведены в миллиметрах.

Действующие в настоящий момент "Общие правила и положения" компании Swarovski AG приведены на нашей домашней странице [ARCHITECTURE.SWAROVSKI.COM/TC](http://ARCHITECTURE.SWAROVSKI.COM/TC)

## ПРИМЕЧАНИЯ

## ПРИМЕЧАНИЯ



